

WORK	SEC.	甲	乙	丙	PRINTING DEGREE		MATERIAL AND PRINTING DESCRIPTION	LG MODEL NAME	SUFFIX	LANGUAGE	PAGE	REMARK
	BRAND	MODEL	P/NO.	EXTERIER	INTERIER							
39		F14B9QD(P)(1~9) F12B9QD(P)(1~9) F10B9QD(P)(1~9) WM-270NW	MFL67791639 ver.091313.00	1	1	材质: 70g 双层纸	F10B9QDP.GBWPDEO	GBWPDEO	Persian	40	Mega 2 win 550 English Panel	

<<备注 >>

1. 材质，印刷，尺寸参照作业表.
2. 印刷，文字大小和线条以LG设计基准.
3. 数字大小依据一般规格.
4. 批量生产前取的设计限度.
5. 本部品不应含有禁止物质(Pb, Cd, Hg, Cr+6, PBB, PBDE)，详细内容满足LGEPN-Z-1023.

<< NOTES >>

1. Material,printing and exterier size are refer to work tables.
2. Printing, tsxt size and line are based on LG desing film.
3. Exterier size on the drawing is cutting line.
4. Before product controlled by criteria sample.
5. The part should not contain prohibited substances(Pb,Cd,Hg,Cr+6,PBB,PBDE) and detailsShould comply with LGEPN-Z-1023.

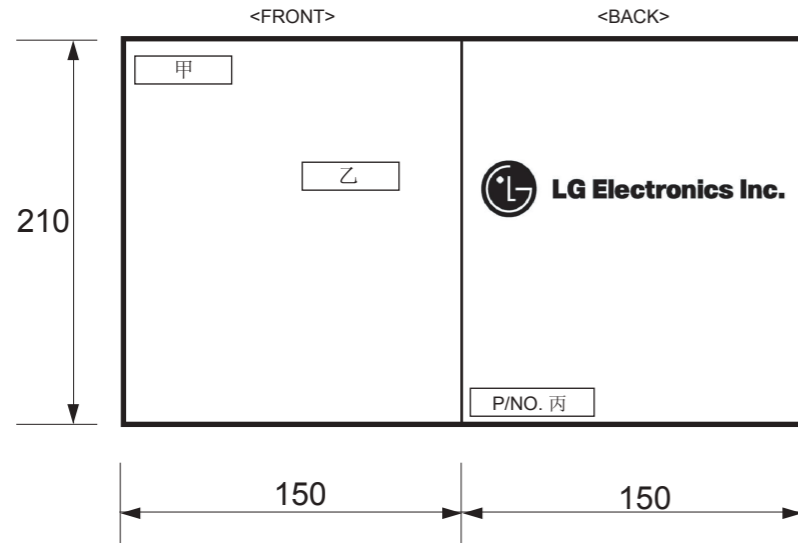

REV.No.	REVISION DESCRIPTION	RER.NO.	DATE	PREPARED	APPROVALED
△					
△					
△					
△					

		Unit	mm	SCALE	1/1	TITLE	MANUAL, OWNER'S DRUM-EXPORT 1/1
MODELING	DESIGNED	REVIEWED	CHECKED	APPROVALED			
	何学锋	薛秀超	孟一民	李揆喆			
LGEPN LG Electronics Inc.				RELATED DRAWING	DWG. No.	MFL67791639	

دفتربه راهنمای ماشین لباسشویی

لطفاً پیش از استفاده از ماشین لباسشویی،
این دفتربه راهنما را به دقت مطالعه کرده و آن
را برای استفاده های بعدی نگهدارید.

F14B9QD(P)(1~9)
WM-270NW

F10B9QD(P)(1~9)
F12B9QD(P)(1~9)



ضد چروک

با تغییر چرخش درام، میزان چروک پوشاک به حداقل می رسد.



گرم کن داخلی

گرم کن داخلی به طور خودکار آب را گرم کرده و به بهترین دما در برنامه انتخاب شده می رساند.



کم مصرف تر با استفاده از سامانه ی شستشوی هوشمند

سامانه ی شستشوی هوشمند میزان پوشاک و دمای آب را تشخیص داده و سپس میزان آب مناسب و زمان شستشو را به منظور به حداقل رساندن مصرف آب و انرژی تعیین می کند.



قفل کودک

سیستم قفل کودک در هنگام کارکرد دستگاه، مانع از تغییر ناخواسته تنظیمات توسط کودک می شود.



سامانه ی کنترل سرعت کم صدا

با تشخیص میزان پوشاک و تعادل، پوشاک را به طور برابر توزیع می کند تا میزان صدای حاصل از خشک کن به حداقل برسد.



سامانه ی محرکه مستقیم

در این سامانه ی پیشرفته، محرکه DC بدون تسمه و پولی و به طور مستقیم به درام متصل شده است.



بسته به برنامه انتخاب شده، ماشین لباسشویی قادر است عملکردهای گوناگون درام یا ترکیبی از عملکردها را انجام دهد.



با ترکیب سرعت چرخش کنترل شده و قابلیت چرخش درام به چپ و راست، عملکرد شستشوی ماشین بسیار بهبود یافته و همواره نتیجه ای رضایت بخش خواهد داشت.

- ۳..... هشدارها
- ۴..... مشخصات فنی
- ۵..... نصب
- ۱۱..... مراقبت های پیش از شستشو
- ۱۲..... افزودن ماده شوینده
- ۱۴..... عملکردها
- ۱۶..... نحوه استفاده از ماشین لباسشویی
- ۲۳..... نگهداری
- ۲۷..... راهنمای عیب یابی
- ۳۱..... شرایط ضمانت

پیش از استفاده از دستگاه، تمامی دستورالعمل‌ها و توضیحات مربوط به نصب را مطالعه کنید.

به منظور سلامتی خود و پیشگیری از خطر آتش سوزی، انفجار، برق گرفتگی، خسارات مالی یا آسیب جانی اطلاعات مندرج در این دفترچه را به دقت مطالعه کنید.

هشدار!



دستورالعمل‌های مهم ایمنی

هشدار : در هنگام استفاده از ماشین لباسشویی به منظور پیشگیری از خطر شوک الکتریکی، آتش سوزی یا حوادث جانی به دستورالعمل‌های زیر عمل کنید :

- پیش از نصب از لحاظ سالم بودن بدنه و ظاهر دستگاه آن را بررسی کنید. در صورت داشتن ایراد نصب نکنید.
- ماشین لباسشویی را در فضای باز نصب یا نگهداری نکنید.
- به دکمه‌ها ضربه نزنید.
- هرگز خودتان اقدام به تعمیر یا تعویض هیچ قسمت از دستگاه نکنید مگر در موارد خاص پیشنهاد شده در دستورالعمل نگهداری توسط مصرف کننده یا در دستورالعمل‌های چاپی تعمیرات توسط مصرف کننده به شرطی که درک و توانایی انجام آن را داشته باشید.
- از قرار دادن کارتن، قالیچه و یا سطوح ساخته شده از مواد شیمیایی در زیر دستگاه خودداری کنید.
- در صورتی که دستگاه در معرض دسترسی کودکان است همواره مراقب باشید. اجازه ندهید که کودکان با آن بازی کرده، داخل آن شوند و یا چیزی در آن قرار دهند.
- حیوانات کوچک خانگی را از دستگاه دور نگه دارید.
- هرگز در ماشین لباسشویی را باز نگذارید.
- باز بودن در کودکان را وسوسه می‌کند که از آن آویزان شده یا داخل آن بروند.
- هرگز هنگامی که درام ماشین در حال حرکت است به داخل آن دست نزنید. صبر کنید تا کاملاً متوقف شود.
- روند شستشو ممکن است باعث کاهش خاصیت ضد اشتعال الیاف شود.
- برای پیشگیری از چنین موضوعی دستورالعمل‌های شستشوی لباس را با دقت مطالعه نمایید.
- هرگز پوشاک و مواردی را که با مواد فرار یا قابل انفجار (نظیر براق کننده، روغن، برق، گازوئیل، مواد حلال خشک، کروسن، غیره) شسته شده، خیس خورده یا آغشته شده است را با ماشین لباسشویی نشویید چرا که احتمال بروز اشتعال یا انفجار وجود دارد. روغن به جای مانده از لباس‌های آغشته به روغن در مرحله خشک کن منجر به آتش سوزی می‌شود. بنابراین لباس‌های روغنی را در ماشین قرار ندهید.
- هرگز در دستگاه را با شدت نیندید و یا در هنگامی که در آن قفل است اقدام به باز کردن یا زور نکنید. این عمل منجر به آسیب دستگاه می‌شود.
- هنگامی که دستگاه با آب داغ کار می‌کند، در جلو بسیار داغ خواهد بود. به آن دست نزنید.
- برای کاهش خطر شوک الکتریکی، پیش از اقدام به دستورالعمل‌های نگهداری یا تمیز کردن دو شاخه دستگاه را از پریز بیرون کشیده یا با درآوردن فیوز و یا قطع کردن آن، جریان برق پریز متصل به ماشین لباسشویی را قطع کنید.
- هنگام در آوردن دو شاخه از پریز، سیم آن را نکشید. در غیر این صورت سیم برق آسیب خواهد دید.
- در صورت خراب بودن دستگاه، باز بودن بخشی از آن یا داشتن شکستگی، حتی در سیم یا دوشاخه هرگز اقدام به راه اندازی آن نکنید.
- پیش از معدوم کردن ماشین لباسشویی کهنه سیم برق آن را از پشت دستگاه قطع کنید تا وجود هرگونه خطری از بین برود.
- هنگامی که دستگاه در معرض آب قرار می‌گیرد، لطفاً با مرکز خدمات تماس بگیرید در غیر این صورت احتمال شوک الکتریکی یا آتش سوزی وجود دارد.

*** در هنگام باز بودن در ماشین لباسشویی آن را به طرف پایین هل ندهید.**

این کار موجب واژگون شدن ماشین می‌شود.

این نکات را به خاطر بسپارید.

راهنمای اتصال زمین

این دستگاه باید دارای اتصال زمین باشد. تا در هنگام اتصالی و ایراد با کم کردن مقاومت جریان الکتریکی، خطر شوک الکتریکی را کاهش دهد. این دستگاه مجهز به سیم زمین و دوشاخه اتصال به زمین می‌باشد. بنابراین دو شاخه باید به پریز مناسبی که دارای اتصال زمین است و مطابق قوانین منطقه ای نصب شده است، متصل شود.

از مبدل استفاده نکنید در غیر این صورت زانده مربوط به اتصال زمین عمل نخواهد کرد.

در صورت نداشتن پریز مناسب با یک متخصص برق مشورت کنید.

هشدار : اتصال نادرست زانده مربوط به اتصال زمین ممکن است منجر به خطر شوک الکتریکی شود. در صورت داشتن تردید نصب به برقراری اتصال زمین مناسب، با تعمیرکار یا متخصص برق مجرب مشورت کنید. از اصلاح و تغییر زانده اتصال زمین دستگاه خودداری کنید. و در صورت داشتن مشکل، با یک متخصص برق مجرب تماس بگیرید.

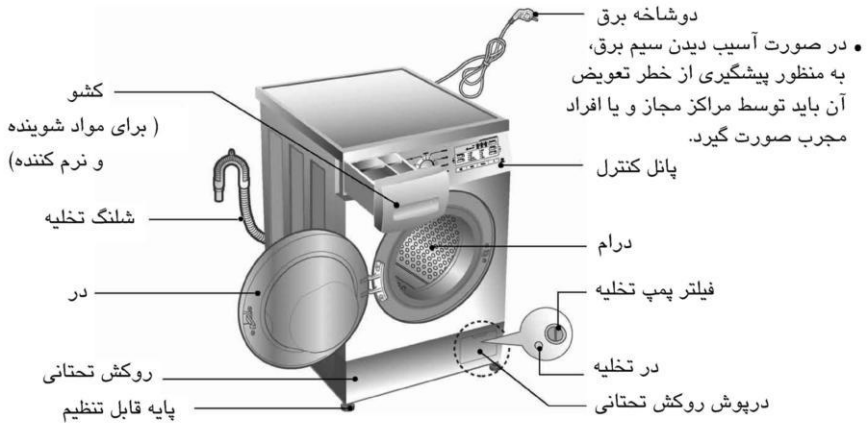

ماشین لباسشویی در از جلو

220 - 240 V~، 50 / 60Hz

600 mm(W) × 550 mm(D) × 850 mm(H)

۶۲ کیلوگرم

۲۱۰۰ وات

۰/۳۳ وات (در حالت خاموش، حالت آماده به کار)

۷ کیلوگرم

Rinse Hold/No Spin/400/800/1400

Rinse Hold/No Spin/400/800/1200

Rinse Hold/No Spin/400/800/1000

۴۹ لیتر

1.0 - 10 kgf / cm² (100 - 1000 kPa)

■ نام

■ منبع تغذیه

■ اندازه

■ وزن

■ حداکثر وات

■ ظرفیت شستشو

■ سرعت چرخش خشک کن

■ مصرف آب

■ فشار آب مجاز

* نمای ظاهری و مشخصات فنی به منظور ارتقای کیفیت، بدون اطلاع قبلی قابل تغییر است.
متعلقات

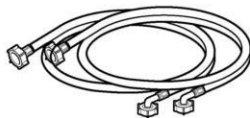

شلنگ ورودی (1EA) * گزینه: گرم/سرد (2EA)



آچار

دستگاه را در جایی نصب یا نگهداری کنید که در معرض دمای زیر صفر یا هوای داغ نباشد. به منظور تطبیق با تمامی شاخصه های کشوری، اتصال زمین دستگاه را به درستی برقرار نمایید. در صورتی که ماشین لباسشویی را بر روی زمین فرش شده قرار می دهید، زیر ماشین لباسشویی باید فاقد فرش باشد. در کشورهایی که دارای مناطقی هستند که سوسک و حشرات موذی زیادی وجود دارد، باید توجه ویژه ای به دستگاه و محیط اطراف آن داشته باشید که همواره تمیز باشند. هرگونه خسارت یا آسیبی که از جانب سوسک یا سایر حشرات موذی متوجه دستگاه شود باعث ساقط شدن آن از گارانتی می گردد.

■ پیچ های ویژه حمل و نقل

به منظور پیشگیری از آسیب به قطعات داخلی در هنگام حمل و نقل، دستگاه توسط پیچ های ویژه حمل و نقل تثبیت شده است. پیش از استفاده از ماشین لباسشویی تمامی موارد بسته بندی و پیچ های ویژه حمل و نقل باید باز شوند.

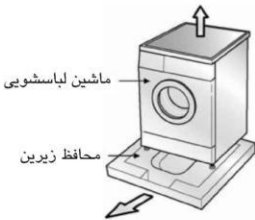

هنگام باز کردن متعلقات زیر، از این که محتویات اضافی نگهدارنده در وسط آن را باز کرده اید اطمینان حاصل نمایید.

■ در آوردن پیچ های ویژه حمل و نقل

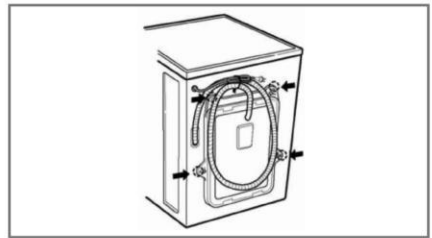
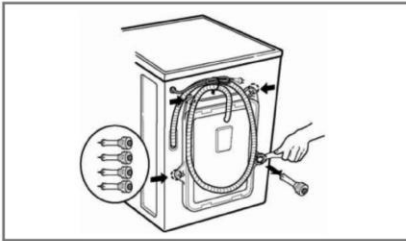

۳. ۴ پیچ ذکر شده را به همراه ادوات لاستیکی در آورید. برای در آوردن ادوات لاستیکی کافی است آنها را کمی بپیچانید. ۴ پیچ و آچار را برای استفاده بعدی نگه دارید.

- هر زمان که نیازی به حمل و نقل دستگاه باشد این ۴ پیچ باید دوباره بسته شوند.

۴. با استفاده از درپوش های تعبیه شده سوراخ ها را ببندید.

۱. به منظور پیشگیری از آسیب قطعات داخلی در هنگام حمل و نقل، دستگاه توسط ۴ پیچ قفل شده است. پیش از راه اندازی ماشین این ۴ پیچ به همراه ادوات لاستیکی باید باز شوند.

- در صورت باز نکردن این پیچ ها دستگاه دارای سر و صدای زیاد، ارتعاشات سنگین و در نهایت خرابی خواهد شد.

۲. با استفاده از آچار تعبیه شده این ۴ پیچ را باز کنید.

شرایط محل نصب

کف صاف :

شیب مجاز برای کل زیر ماشین لباسشویی ۱ درجه است.

پریز برق :

پریز برق باید در فاصله ۱/۵ متری از طرفین محل ماشین لباسشویی باشد. فقط دو شاخه ماشین لباسشویی را به پریز مذکور متصل کنید.

فاصله اضافی :

برای مدل های دیواری، دردار و زمینی مورد نیاز است.

(۱۰ سانتی متر : پشت / ۲ سانتی متر : راست و چپ)

هیچگاه محصولات شوینده را بر روی ماشین لباسشویی قرار ندهید. این عمل موجب آسیب دکمه ها یا سطح براق ماشین می شود.

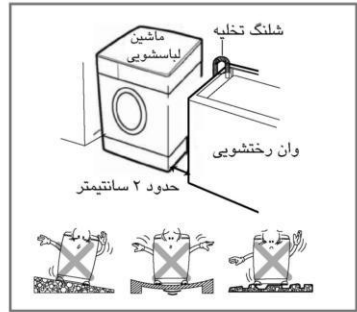

موقعیت

ماشین لباسشویی را بر روی سطح کاملاً مسطح و ثابت نصب کنید.

از این که روزه های گردش هوای ماشین لباسشویی با قالیچه یا موکت مسدود نشده است اطمینان حاصل کنید.

• هرگز سعی در اصلاح تراز وضعیت ماشین لباسشویی با استفاده از قطعات چوب، مقوا یا موارد مشابه نداشته باشید.

• هرگز ماشین لباسشویی را در کنار اجاق گاز یا بخاری هیژمی قرار ندهید. کنار اجاق خوراک پزی یا بخاری را باید با کاغذ آلومینیومی ۶۰×۸۵ سانتی متر بپوشانید تا فاصله بین دو وسیله ایزوله شود.

• هرگز ماشین لباسشویی را در اطافی که دمای آن زیر صفر درجه است قرار ندهید.

• در هنگام نصب ماشین لباسشویی از سهولت دسترسی آن برای تکنسین ها در موقع خرابی اطمینان حاصل کنید.

• ارتفاع ماشین لباسشویی را با استفاده از آچار پایه ها تنظیم کنید سپس از ثابت بودن آن اطمینان حاصل

نمایید. بالای ماشین لباسشویی حداقل باید فضای ۲ سانتی متری را خالی داشته باشد.

جزئیات دو شاخه ایمنی BS (برای کاربران کشور انگلستان)

مهم

سیم ها در این دستگاه دارای مشخصه های زیر هستند :

سبز و زرد : زمین

آبی : نول

قهوه ای : فاز

این دستگاه باید دارای اتصال زمین باشد.



در صورتی که رنگ سیم ها در دو شاخه اصلی این دستگاه با ترمینال های دوشاخه ی شما از لحاظ رنگ تطابق نداشته باشد به روش زیر عمل کنید :

سیم سبز و زرد باید به ترمینال دو شاخه ای که با حرف E یا علامت زمین (⊕) یا رنگ سبز یا سبز و زرد مشخص شده است، متصل شود.

سیم آبی باید به ترمینالی که با حرف N یا رنگ مشکی مشخص شده است متصل شود.

سیم قهوه ای باید به ترمینالی که با حرف L یا رنگ قرمز متصل شده است متصل شود.

در صورت استفاده از دو شاخه سیزده آمپر (BS 1363)، از فیوز سیزده آمپر BS 1363 استفاده شود.

■ اتصال برقی

۱. از سیم سیار یا سه شاخه استفاده نکنید.
۲. در صورت آسیب دیدن سیم برق، باید توسط مرکز خدمات مجاز یا افراد مجرب واجد شرایط تعویض شود تا خطری متوجه شما نشود.
۳. همیشه پس از استفاده از دستگاه دو شاخه را از پریز بیرون کشیده و شیر آب را ببندید.
۴. ماشین لباسشویی را به پریزی که دارای اتصال زمین مطابق با قوانین سیم کشی منطقه است، متصل کنید.
۵. ماشین لباسشویی باید در موقعیتی باشد که دسترسی به دو شاخه آن آسان باشد.
- تعمیرات ماشین لباسشویی فقط باید توسط افراد مجرب واجد شرایط انجام شود. تعمیر آن توسط افراد غیر متخصص منجر به صدمات جانی یا مالی می شود. برای این منظور با مرکز خدمات مجاز تماس بگیرید.
- ماشین لباسشویی را در فضایی کمتر از صفر درجه نصب نکنید. شلنگ های منجمد تحت فشار می ترکند. عملکرد کنترل الکترونیکی دستگاه در شرایط زیر صفر درجه نادرست خواهد بود.
- در صورتی که زمان تحویل ماشین لباسشویی در ماه های زمستان و در هوای زیر صفر درجه باشد : ماشین لباسشویی را پیش از استفاده به مدت چند ساعت در دمای اطاق قرار دهید.

■ اخطار

استفاده از این دستگاه توسط خردسالان و افراد ناتوان بدون نظارت افراد بزرگسال جایز نیست. خردسالان باید تحت نظارت باشند تا از این دستگاه به عنوان اسباب بازی استفاده نکنند.

■ اخطار

اخطار پیرامون سیم برق

- اکثر وسایل برقی را به یک پریز اختصاصی متصل کنید یعنی این که هر وسیله برقی دارای یک پریز مستقل باشد و از اضافه نمودن انشعاب یا اتصال سه راهی خودداری نمایید. به صفحه مشخصات فنی این دفترچه راهنما مراجعه کنید. هرگز به پریز سه راهی متصل نکنید. اتصال چند دو شاخه به یک پریز موجب شل شدن پریز یا آسیب آنها می شود. سیم های طولی، سیم های خشک شده یا معیوب یا ترک خورده خطرناک هستند. هر یک از شرایط فوق منجر به شوک الکتریکی یا آتش سوزی می شود. هر چند وقت یک بار سیم وسایل برقی را بررسی کنید در صورت تغییر شکل آنها یا خرابی دو شاخه را از برق بیرون کشیده و از دستگاه استفاده نکنید تا زمانی که با سیم برقی از همان نوع خود توسط مرکز خدمات مجاز تعویض شود.
- سیم برق را از آسیب های فیزیکی و مکانیکی نظیر تابیده شدن، خم شدن، له شدن، ماندن در لای در یا زیر پا محافظت کنید. توجه خاصی به دو شاخه ها، پریز های دیواری و محل عبور سیم داشته باشید.
- اگر دستگاه توسط سیم سیار یا پریز سیار تغذیه می شود، سیم را باید طوری قرار دهید که در معرض پاشیده شدن آب یا رطوبت قرار نگیرد.

■ برای اتصال ماشین لباسشویی به شیر آب فقط از شلنگ های نو استفاده کنید.

■ اتصال شلنگ آب

- ◀ فشار آب باید بین 100kPa و 1000kPa باشد. (1.0~10kgf/cm²)
- ◀ هنگام اتصال شلنگ ورودی به شیر آب، آن را به صورت برهنه وارد نکنید.
- ◀ اگر فشار آب بیش از (1000kPa) باشد، باید از قطعه کاهشده فشار استفاده کنید.
- همراه با شلنگ های آب ورودی ۲ عدد واشر لاستیکی ارائه شده است. این ۲ واشر به منظور پیشگیری از نشتی می باشند.
- از این که شیرها کاملاً سفت هستند اطمینان حاصل کنید.
- هرچند وقت یک بار وضعیت شلنگ ها را بررسی کرده و در صورت لزوم آنها را تعویض نمایید.
- از این که شلنگ خم نشده باشد اطمینان حاصل کنید.

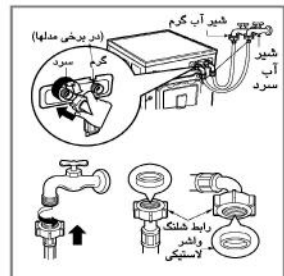

توجه

پس از اتمام اتصالات، در صورت نشتی آب از شلنگ، همان مراحل را تکرار کنید. برای شیر آب، از نوع متداول آن استفاده کنید. در صورتی که شیر آب خیلی بزرگ یا مربعی باشد، پیش از قرار دادن شیر در مبدل واشرهای فلزی را درآورید.

■ شیر معمولی بدون دنده و شلنگ ورودی آب پیچی

۱. برای اتصال به شیر پیچ تثبیت کننده را باز کنید.



۲. رابط را به سمت بالا فشار دهید تا واشر به طور محکم به شیر بچسبید. سپس ۴ عدد پیچ را سفت کنید.

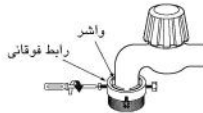

۳. شلنگ آب ورودی را به طور عمودی به سمت بالا فشار دهید به طوری که لاستیک داخل شلنگ به طور کامل به شیر بچسبید و سپس با پیچاندن به سمت راست آن را سفت کنید.



■ شیر معمولی بدون دنده و شلنگ ورودی آب فشاری

۱. پیچ رابط فوقانی را باز کنید.

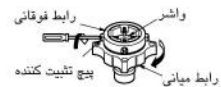

۲. رابط فوقانی را به سمت بالا فشار دهید تا لاستیک به طور محکم به شیر بچسبید. سپس ۴ پیچ را سفت کنید.



• در صورت بزرگ بودن قطر شیر، صفحه راهنما را درآورید.

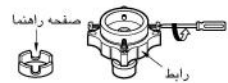

۳. شلنگ ورودی آب را به رابط میانی متصل کنید، سپس صفحه را به سمت پایین فشار دهید.

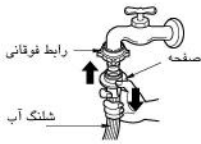

- رابط میانی را بچرخانید تا نشستی آبی وجود نداشته باشد.
- از این که واشر لاستیکی در داخل رابط شلنگ است مطمئن شوید.

- برای جدا کردن شلنگ ورودی آب از رابط میانی، شیر را ببندید. سپس شلنگ ورودی را به طرف پایین بکشید، صفحه را به طرف پایین هل دهید.

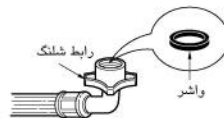
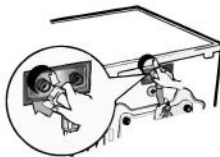

از شیر افقی استفاده کنید



- مراقب باشید که هیچ گونه خمیدگی در شلنگ وجود نداشته و فاقد هرگونه آسیب دیدگی باشد.

این دستگاه برای استفاده روی دریا نبوده و از آن نباید برای موارد سیار نظیر کاروان ها یا هواپیما و غیره استفاده شود. در صورتی که برای مدت زمان طولانی از دستگاه استفاده نمی کنید (به عنوان مثال تعطیلات) شیر آب را ببندید به خصوص اگر بر روی کف زمین و در نزدیکی ماشین هیچ آبگذری وجود ندارد. هنگام معدوم کردن دستگاه، کابل برق را قطع و دوشاخه را نابود کنید و به منظور پیشگیری از گیر افتادن خردسالان در داخل آن قفل در را خراب کنید.

مواد بسته بندی (به عنوان مثال نایلون ها و طلق ها) برای کودکان خطرناک هستند. خطر خفه شدن وجود دارد! تمامی وسایل بسته بندی را از دسترس کودکان دور نگه دارید.

■ نصب شلنگ تخلیه

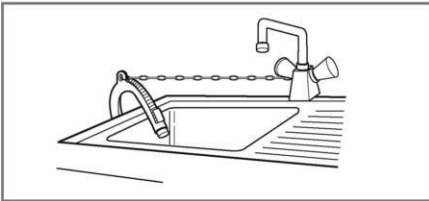

- هنگام نصب شلنگ تخلیه به سینک ظرفشویی آن را با یک زنجیر یا تسمه سفت کنید.
- سفت کردن شلنگ تخلیه مانع از نشستی آب بر روی سطح زمین می شود.

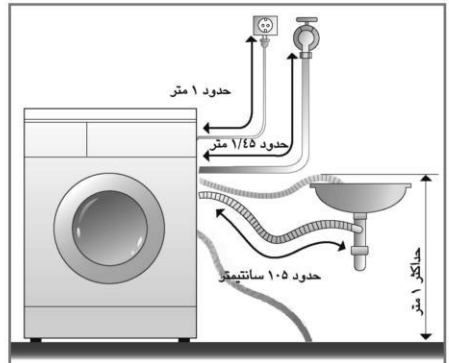
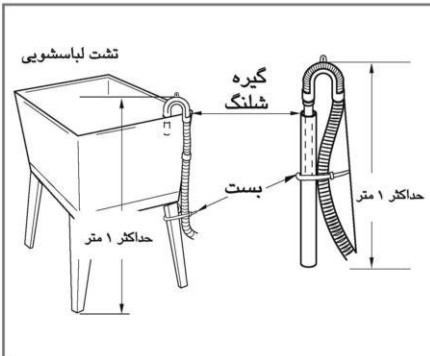
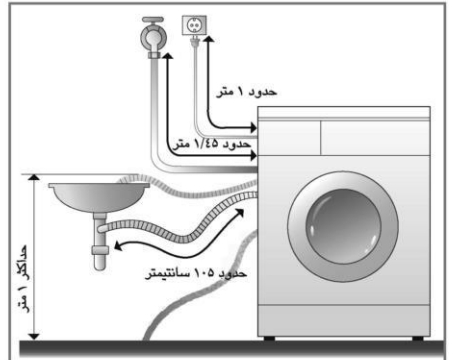

- شلنگ تخلیه نباید در ارتفاع بیش از ۱ متری از زمین قرار گیرد. در چنین حالتی آب داخل شلنگ تخلیه نشده و یا به آهستگی تخلیه می گردد.
- تثبیت نمودن شلنگ تخلیه مانع از نشستی آب بر روی زمین می شود.
- وقتی شلنگ تخلیه بلند باشد، قدرتی برای بیرون فرستادن آب وجود نخواهد داشت. و این منجر به صدای غیرعادی خواهد شد.

■ تراز کردن

۱. تراز کردن سطح ماشین لباسشویی موجب پیشگیری از سر و صدای زیاد و لرزش می شود.



دستگاه را بر روی سطح سفت و هموار و ترجیحاً در کنج اتاق نصب کنید.
توجه سطح چوبی یا متحرک موجب بی تعادلی و ارتعاش های بیش از حد می شود.
 ۲. اگر سطح زیر ماشین لباسشویی ناهموار است، پایه های قابل تنظیم را تنظیم کنید.
 (از قرار دادن تکه چوب و غیره در زیر پایه ها خودداری کنید.)

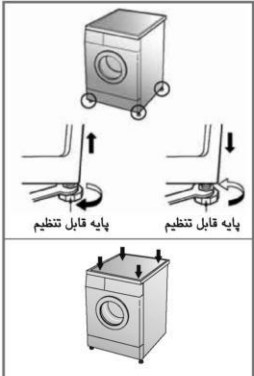

ازاینکه هر چهار پایه ثابت و مستقر بر روی زمین هستند و دستگاه به طور کامل تراز است، اطمینان حاصل کنید. (از ابزار تراز استفاده کنید.)

× پس از تراز شدن ماشین لباسشویی، مهره های قفل را به طرف بالا و سمت کف ماشین سفت کنید. همه ی مهره ها باید سفت شوند.

توجه اگر دستگاه بر روی سطحی بالاتر از زمین قرار دارد باید آن را به قدر کافی سفت و ایمن کنید تا احتمال افتادن از بین برود.

✳ بررسی اریبی

وقتی هریک از چهار گوشه ماشین لباسشویی را به پایین فشار می دهید، نباید ماشین بالا و پایین شود. (هر دو جهت را امتحان کنید)

در صورتی که هنگام فشار دادن گوشه ها ماشین حرکت کند باید پایه ها را دوباره تنظیم کنید.

■ زمین بتونی

• زمین نصب باید تمیز، خشک و تراز باشد.

• ماشین لباسشویی را بر روی سطح سفت و مسطح نصب کنید.

■ زمین کاشی شده (سطوح لغزنده)

هر پایه را بر روی یک تکه سر بس قرار داده و ماشین لباسشویی را تراز کنید. (سر بس را در اندازه های ۷۰×۷۰ میلی متر ببرید و با چسب بر روی کاشی خشک و محل ماشین لباسشویی بچسبانید)

* سر بس ماده ی خود چسبی است که بر روی پله و نردبان می چسبانند تا مانع از لغزش شود.

■ سطوح چوبی (سطوح متزلزل)

• سطوح چوبی اساساً مستعد لرزش هستند.

• برای پیشگیری از ارتعاش توصیه می کنیم در زیر هر یک از پایه ها بالشک های لاستیکی یا ضخامت حداقل ۱/۵ سانتی متری قرار دهید. به طوری که حداقل در دو نقطه تثبیت شده باشند.

• در صورت امکان ماشین لباسشویی را در یکی از کنجهای اتاق جایی که کف اتاق از ثبات بیشتری برخوردار است قرار دهید.

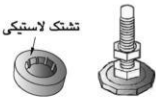

بالشک های لاستیکی را به منظور کاهش ارتعاش قرار دهید.

* شما می توانید این بالشک های لاستیکی (p/no.4620ER4002B) را از بخش خدمات ال جی دریافت کنید.

مهم!

• محل مناسب و تراز کردن ماشین لباسشویی کارکرد منظم، درست و طولانی مدت دستگاه را تضمین می کند.

• ماشین لباسشویی باید کاملاً افقی و ثابت باشد.

• گوشه های ماشین لباسشویی نباید حالت الاکنگی داشته باشد.

• محل نصب باید تمیز، عاری از چربی و سایر مواد لغزنده باشد.

• اجازه ندهید که پایه های ماشین لباسشویی خیس شوند چرا که در غیر این صورت دچار لغزش خواهد شد.

پیش از نخستین شستشو

دستگاه را بدون قرار دادن لباس در آن یک دور کامل (COTTON 60)، مواد شوینده به میزان نصف به آن بیفزایید) به کار بیندازید. این عمل موجب می شود آب و رسوبات به جا مانده از آزمایش کارخانه ای از بین برود.

مراقبت پیش از شستشو

۱. توجه به برچسب ها

به برچسب روی لباس ها توجه کنید. این برچسب به شما اطلاعاتی در رابطه با جنس پارچه و نحوه شستشوی آن ارائه می کند.

۲. چیدن

برای کسب نتیجه بهتر لباس ها را طوری دسته بندی کنید که هر دسته ... دارای دستور شستشوی یکسان، دمای آب و سرعت خشک کن یکسان، باشند. پارچه های گوناگون باید به روش های متفاوت شسته شوند. لباس های تیره را از رنگ های روشن و سفید جدا نمایید. آنها را جداگانه بشویید تا باعث رنگ گرفتگی البسه سفید نشوند. در صورت امکان لباس های چرک را با لباس های نسبتاً کثیف در یک دور نشویید. چرک (سنگین، معمولی، سبک) لباس ها را براساس میزان کثیفی جدا کنید. رنگی (سفید، روشن، تیره) لباس های سفید را از لباس های رنگی جدا کنید. کرکی (محصولات پرزدار، جاذب کرک) محصولات پرزدار و جاذب کرک جداگانه بشویید.

۳. توجه پیش از قرار دادن لباس ها

لباس های کوچک و بزرگ را با هم قاطی کنید. ابتدا لباس های بزرگ را در داخل ماشین قرار دهید، آنها نباید بیش از نیمی از ظرفیت ماشین را اشغال کنند.

هرگز لباس ها را به صورت مجزا نشویید. این عمل موجب بی تعادلی می شود. یک یا دو مورد مشابه را به آن بیافزایید.

- از خالی بودن جیب ها مطمئن شوید. مواردی نظیر گیره سر، کبریت، سکه، خودکار و کلیدها به ماشین لباسشویی و لباس ها صدمه می زنند.

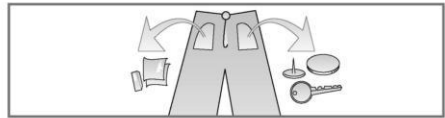

- محل هایی مثل یقه و سرآستین که معمولاً دارای لکه بیشتری است را با کمی ماده شوینده حل شده در آب برس بکشید تا به برطرف شدن لکه کمک کند.

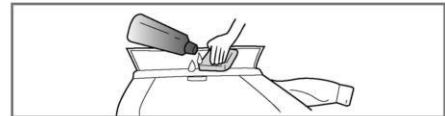

- زیپ ها، بندها، دکمه ها را ببندید تا به سایر لباس ها گیر نکنند.



- لاستیک دور در ماشین (طوسی) را بررسی کنید تا چیزی در آن باقی نمانده باشد.

- داخل درام را بررسی کنید تا برای شستشوی بعدی چیزی در آن باقی نمانده باشد.

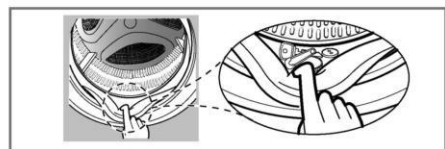

- هرگونه لباس یا موارد را از لاستیک دور در آورید تا لباس ها و لاستیک آسیب نبینند.



افزودن مواد شوینده و نرم کننده

۱. کشوی مواد شوینده

- فقط برای شستشوی اصلی ← (|||)
- خیس خوردن + شستشوی اصلی ← (|||) • (|||)

هشدار

مواد شوینده را دور از دسترس کودکان نگهدارید در غیر اینصورت احتمال مسمومیت وجود دارد. اگر میزان مواد شوینده، مایع سفید کننده و یا نرم کننده زیاد باشد ممکن است سرریز کند. از میزان مناسب مواد شوینده اطمینان حاصل کنید.

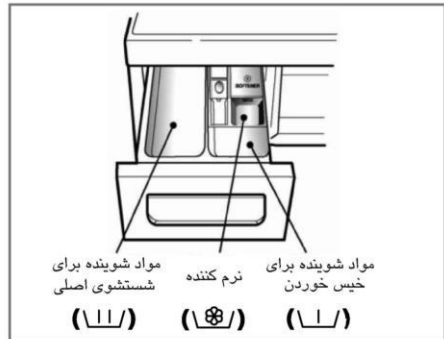

۲. افزودن مواد نرم کننده

- هرگز مواد نرم کننده را بالاتر از خط MAX داخل کشو نریزید. کشو را به آرامی ببندید.
 - وجود بیش از اندازه مواد باعث می شود تا ماده نرم کننده زودتر به لباس ها رسیده و آنها را لک کند.
 - مواد نرم کننده را بیش از دو روز در کشوی مخصوص نگهداری نکنید (ممکن است این مواد سخت شوند)
 - نرم کننده به طور خودکار در آخرین دور شستشو اضافه می شود.
 - در هنگامی که آب در جریان است کشو را باز نکنید.
 - حلال ها (بنزن و غیره) مجاز نیستند.
- توجه** نرم کننده ها را مستقیماً بروی لباس ها نریزید.

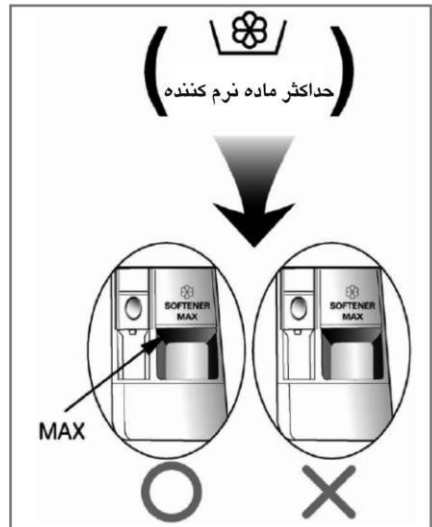

۳. میزان مواد شوینده

- مواد شوینده باید براساس راهنمای کارخانه مورد استفاده قرار گیرند.
- اگر مواد شوینده بسیار زیادی استفاده شود، کف زیادی تولید شده که باعث کاهش اثر شستشو یا وارد آمدن فشار به موتور دستگاه می شود.
- برای نتیجه بهتر شستشو، توصیه میشود از پودر رختشویی استفاده کنید.
- در غیر اینصورت، اگر تمایل به استفاده از مایع لباسشویی دارید، لطفاً به دستورالعمل استفاده شرکت سازنده مایع شوینده توجه کنید.
- در صورتیکه فوراً قصد شستشوی البسه را دارید، میتوانید مایع لباسشویی را در کثو اصلی شوینده ها بریزید.
- اگر تصمیم به استفاده از برنامه تأخیر زمان شستشو "Time Delay" و یا پیش شستشو "Pre Wash" را دارید، لطفاً از مایع لباسشویی استفاده نکنید، زیرا ممکن است مایع سخت شود.
- در صورت تولید کف زیاد لطفاً میزان مواد شوینده را کاهش دهید.
- میزان مواد شوینده باید براساس دمای آب، سختی آب، میزان لباس ها و میزان کثیفی آنها تنظیم شود.
- برای نتیجه بهتر از ایجاد کف زیاد خودداری کنید.

هشدار

لطفاً از سخت شدن مواد شوینده داخل کشوی مخصوص جلوگیری کنید، چرا که منجر به مسدود شدن، عملکرد ضعیف آبکشی و تولید بوی نامطبوع خواهد شد

- حداکثر میزان لباس : طبق توصیه های کارخانه
- متوسط میزان لباس : $\frac{3}{4}$ میزان عادی
- حداقل میزان لباس : نصف حداکثر بار



• در ابتدای سیکل شستشو، ماده شوینده با فشار پمپ می شود.

۴. افزودن نرم کننده آب

- نرم کننده آب نظیر ضد لک (مانند Calgon) برای کم کردن مصرف مواد شوینده در مناطقی که آب آنجا بیش از اندازه سخت است به کار می رود. میزان استفاده از نرم کننده آب باید براساس مندرجات روی بسته بندی آن باشد. ابتدا مواد شوینده و سپس نرم کننده آب را بیفزایید.
- از همان میزان شوینده که برای آب های غیر سخت به کار می رود، استفاده کنید.



۵. استفاده از قرص

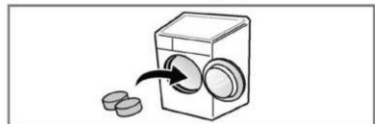

(۱) در را باز کرده و قرص ها را داخل درام قرار دهید.

(۲) لباس ها را در درام بریزید و در را ببندید.

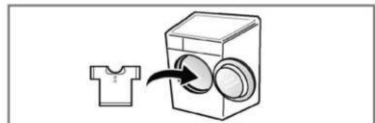

■ نوع شستشوی پیشنهادی بر حسب جنس لباس

برنامه	جنس لباس	دمای مناسب	گزینه	حداکثر وزن لباس	
Cotton	لباس های دارای رنگ ثابت (پیراهن، لباس خواب، راحتی، غیره) و لباس های نخی نسبتاً کثیف (لباس زیر)	۶۰ درجه سانتیگراد (سرد تا ۹۵ درجه سانتیگراد)	- شستشوی بهداشتی - خیس خوردن - ضد چروک - متمرکز	دسته بندی شده	
		۴۰ درجه سانتیگراد (سرد تا ۶۰ درجه سانتیگراد)			
Baby Care	لباس نوزاد	۶۰ درجه سانتیگراد (۹۵ درجه سانتیگراد)			۶ کیلوگرم
Easy Care	پلی آمید، آکرلیک، پلی استر	۴۰ درجه سانتیگراد (سرد تا ۶۰ درجه)			۴ کیلوگرم
Duvet	لوازم تختخواب کتان به غیر از پوشاک (لباس حساس، پشمی، ابریشمی، غیره) لحاف بالش، پتو، روکش میل بالایی نازک.	۴۰ درجه سانتیگراد (سرد تا ۴۰ درجه سانتیگراد)	- ضد چروک - متمرکز	تک سایز	
Wool	لباس پشمی قابل شستشو با ماشین با پشم خالص	۳۰ درجه سانتیگراد (سرد تا ۴۰ درجه سانتیگراد)		۲ کیلوگرم	
Delicate	لباس های ظریف، حساس			۳ کیلوگرم	
Quick 30	لباس های رنگی نسبتاً کثیف			۲ کیلوگرم	

* دمای آب: دمای آب را برای شستشو انتخاب کنید.

همواره هنگام شستشو به دستورات کارخانه تولیدی لباس توجه کنید.

* متمرکز: هنگام شستشوی لباس های زیاد یا لباس هایی که خیلی کثیف هستند با انتخاب گزینه متمرکز می توانید تاثیر شستشو را افزایش دهید.

* خیس خوردن: اگر لباس ها خیلی کثیف هستند، برنامه ی Pre wash توصیه می شود.

* ضد چروک: اگر می خواهید لباس های تان چروک نشود، دکمه Crease Care را انتخاب کنید.

* شستشوی بهداشتی: برای پاکیزگی بیشتر در حالت آبکشی، می توانید از گزینه Medic Rinse استفاده کنید.

برای آزمایش مطابق با EN60456 برنامه را در گزینه Cotton Eco 40°C + Intensive (Half Load), Cotton Eco 60°C + Intensive (Half Load), Cotton Eco 60°C + Intensive (Full Load) قرار دهید (این برنامه ها موثرترین برنامه در زمینه کاهش مصرف انرژی و آب با توجه به نوع لباس های پنبه ای هستند)

دمای واقعی آب می تواند با دمای بیان شده برنامه متفاوت باشد.

* نتایج آزمون بستگی به فشار آب، سختی آب، دمای ورودی آب، دمای اتاق، نوع و میزان البسه، میزان مواد شوینده به کار رفته، نوسان برق و گزینه های تکمیلی انتخاب شده دارد.

* برای کاهش مصرف آب در هنگام شستشوی لباس های عادی، توصیه می شود از برنامه Cotton Eco استفاده نمایید.

توجه: توصیه می شود از شوینده های خنثی استفاده کنید.

برای محافظت از لباس ها، عملکرد سیکل پشمی با تکان های کمتر و سرعت چرخش آهسته تر لباس ها را می شوید.

اطلاعات برنامه های شستشوی اصلی در برنامه شستشوی نیمه

توجه

انرژی به کیلووات	آب به لیتر	رطوبت باقیمانده		زمان به دقیقه	برنامه
		1200rpm/1000rpm	1400rpm		
۰/۶۶	۳۹	۵۳٪	۴۴٪	۹۴	Cotton (40°C)
۰/۷۴	۴۹	۵۳٪	۴۴٪	۱۲۰	Cotton Eco (60°C)

عملکرد عیب یاب هوشمند فقط برای مدلهایی است که دارای نشان SMARTDIAGNOSIS™ هستند.

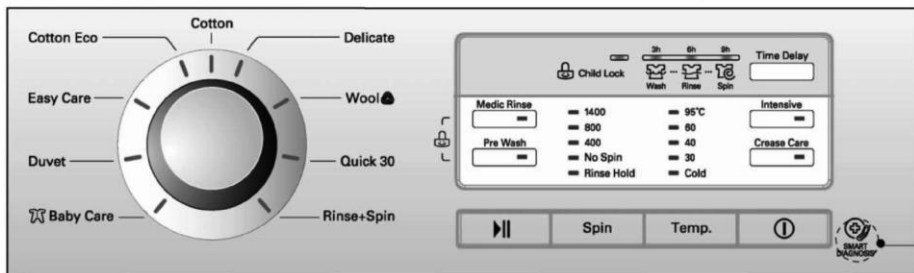

۲. انتخاب دستی

- برای شروع دکمه **Power** را فشار دهید.
- با چرخاندن گردونه برنامه با فشار هر یک از دکمه ها شرایطی را که می خواهید استفاده کنید انتخاب نمایید.
- برای انتخاب هر یک از موارد به صفحات ۱۶ تا ۲۱ مراجعه شود.
- دکمه **Start/Pause** را فشار دهید.

۳. وصل / قطع صدای بیپ

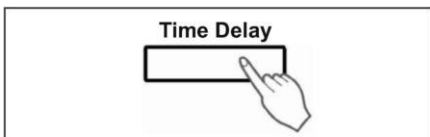

- با فشار دکمه **Time Delay** در هنگامیکه دستگاه مشغول کار است، می توانید عملکرد صدای بیپ را وصل / قطع کنید. (حدود ۳ ثانیه)

۱. به محض روشن شدن وضعیت کتان به طور خودکار انتخاب می شود.

- برای شروع دکمه **Power** را فشار دهید.
- دکمه **Start/Pause** را فشار دهید.
- شرایط ابتدایی
 - شستشو: شستشوی اصلی
 - آب کفی: ۳ بار
 - خشک کن:
- ۱۴۰۰ دور در دقیقه
- ۱۲۰۰ دور در دقیقه
- ۱۰۰۰ دور در دقیقه
- دمای آب: ۶۰ درجه سانتیگراد
- برنامه: کتان (پنبه ای)

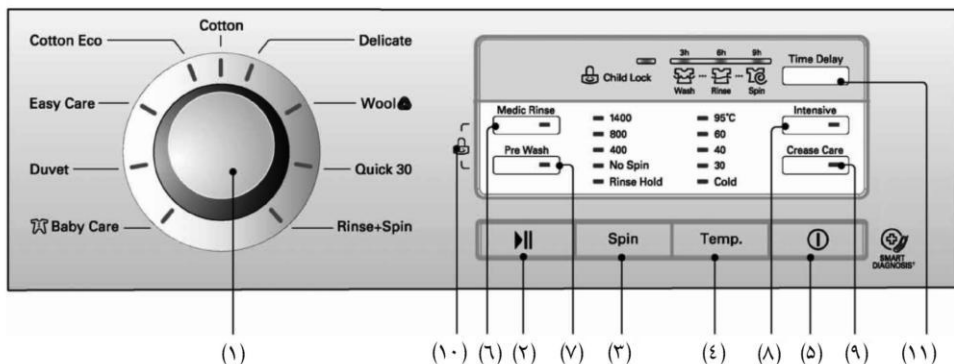

- | | | |
|-------------------------|--------------------------|-----------------------|
| (۹) دکمه : ضد چروک | (۵) دکمه : روشن / خاموش | (۱) گردونه : برنامه |
| (۱۰) قفل کودک | (۶) دکمه : آبکشی بهداشتی | (۲) دکمه : شروع / مکث |
| (۱۱) دکمه : تاخیر زمانی | (۷) دکمه : خیس خوردن | (۳) دکمه : خشک کن |
| | (۸) دکمه : متمرکز | (۴) دکمه : دما |

برنامه

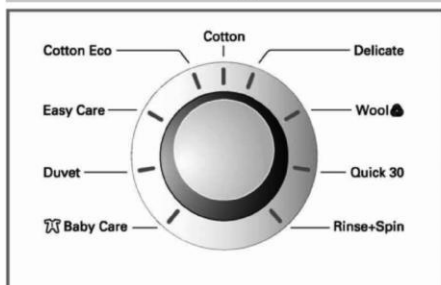

- با توجه به نوع لباس، ۹ برنامه موجود است.
- چراغ مربوط به برنامه انتخاب شده روشن می شود.
- وقتی دکمه **Start/Pause** فشار داده می شود، برنامه Cotton به طور خودکار انتخاب می شود.
- با چرخاندن گردونه انتخاب برنامه، برنامه به ترتیب زیر انتخاب می شود:

“Cotton-Delicate-Wool - Quick 30-Rinse+Spin-Baby Care-Duvet-Easy Care-Cotton Eco”.

بر اطلاع از نوع لباس هر برنامه به صفحه ۱۴ مراجعه شود.

روشن کردن



۱. روشن کردن

- برای روشن یا خاموش شدن دکمه Power را فشار دهید.
- برای لغو تاخیر زمانی دکمه Power را فشار دهید.

۲. برنامه اصلی

- وقتی دکمه Power فشار داده شود، دستگاه آماده برنامه Cotton می شود. و سایر شرایط اصلی مطابق زیر است.
- اگر می خواهید بدون تغییر برنامه وارد سیکل شستشو شوید، دکمه Start/Pause را فشار دهید تا دستگاه شروع به کار کند.

■ برنامه اصلی

Cotton Program / Main wash / Normal Rinse / 1400 rpm / 60°C

Cotton Program / Main wash / Normal Rinse / 1200 rpm / 60°C

Cotton Program / Main wash / Normal Rinse / 1000 rpm / 60 C

گزینه

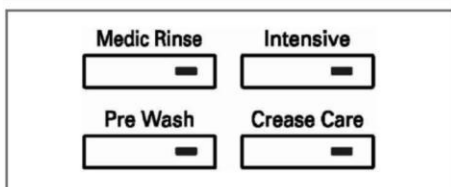

- با فشار دکمه های گزینه تمامی عملکردهای گزینه قابل انتخاب خواهند بود.

۱. شستشوی بهداشتی

- از گزینه Medic Rinse برای تاثیر بیشتر یا تمیزی بیشتر در هنگام آبکشی استفاده کنید.
- از این گزینه در تمامی برنامه ها بجز Delicate, Wool, Quick 30, Duvet می توان استفاده کرد.

۲. خیس خوردن

- از گزینه Pre Wash برای لباس های خیلی کثیف استفاده کنید. این گزینه در برنامه های Cotton, Baby Care, Easy Care, Cotton Eco قابل استفاده است.

۳. شستشوی متمرکز

- از گزینه Intensive برای لباس های خیلی کثیف استفاده کنید.
- با توجه به برنامه انتخابی، انتخاب گزینه Intensive باعث طولانی شدن زمان برنامه می شود.

۴. ضد چروک

- اگر می خواهید لباس های تان چروک کمتری داشته باشد دکمه Crease Care را همراه با سرعت چرخش خشک کن انتخاب کنید.
- لامپ مربوطه روشن خواهد شد.

شروع / توقف



۱. شروع

- برای شروع شستشو یا توقف شستشو دکمه Start/Pause را فشار دهید.

۲. توقف

- چنانچه در حین شستشو بخواهید به طور موقت توقف ایجاد کنید دکمه Start/Pause را فشار دهید.
- در هنگام توقف پس از گذشت ۴ دقیقه دستگاه به طور خودکار خاموش خواهد شد.

توجه

- وقتی که عمل توقف انتخاب شده باشد یا در پایان سیکل شستشو ۱ تا ۲ دقیقه قادر به باز کردن در نخواهید بود.

قفل کودک (🔒)

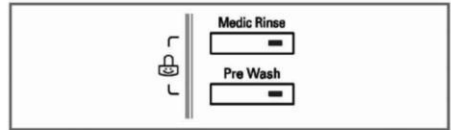
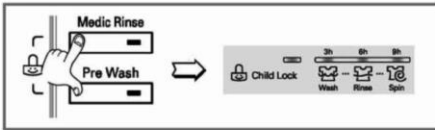

• برای تغییر برنامه در هنگام قفل کودک به روش زیر عمل کنید.

۱. دکمه های **Medic Rinse** و **Pre Wash** را همزمان یک بار دیگر فشار دهید. (حدود ۳ ثانیه)
۲. دکمه **Start/Pause** را فشار دهید.

۳. برنامه مورد نظر را انتخاب و دکمه **Start/Pause** را دوباره فشار دهید.

این عملکرد به منظور قفل کردن دکمه های روی لباسشویی جهت پیشگیری از تغییر تصادفی تنظیمات، بکار می رود.

• برای فعال کردن قفل کودک دکمه های **Medic Rinse** و **Pre Wash** را به طور همزمان فشار دهید. (حدود ۳ ثانیه)

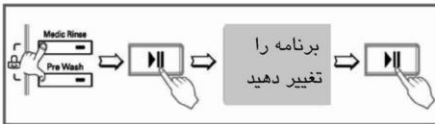

• برای غیرفعال کردن قفل کودک، دکمه های **Medic Rinse** و **Pre Wash** را به طور همزمان بار دیگر فشار دهید. (حدود ۳ ثانیه)

• قفل کودک را در هر زمانی می توان فعال نمود اما غیر فعال کردن آن فقط از طریق دنبال نمودن روند لغو قفل کودک امکان پذیر است. خاموش کردن دستگاه و خطاهای عملکردی تاثیری بر قفل کودک ندارند.

گزینه خشک کن (🌀)

پس از انتخاب خشک کن، سرعت خشک کن با فشار دکمه Spin قابل انتخاب است.

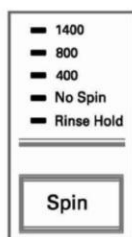

[F14B9QD(P)(1-9)]

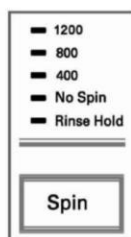

[F12B9QD(P)(1-9)]

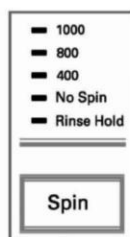

[F10B9QD(P)(1-9)]/
[WM-270NW]

۲. بدون خشک کن

- اگر **No spin** انتخاب شده باشد، ماشین لباسشویی پس از تخلیه آب متوقف می شود.

۳. نگهداشتن در حالت آبکشی

- **Rinse Hold** با فشار مکرر دکمه **spin** قابل انتخاب است، این عملکرد لباس ها را در ماشین به صورت غوطه ور در آب بدون ورود به مرحله خشک کن باقی می گذارد.
- برای انجام تخلیه یا خشک کن، به محض اتمام عملکرد آبکشی با استفاده از گردونه برنامه و دکمه **spin** برنامه مورد نظر را اجرا کنید.

برای مشخص شدن چراغ مورد نظر روشن می شود.

۱. انتخاب خشک کن

- سرعت خشک کن با توجه به برنامه های زیر امکان پذیر است.

[F10B9QD(P)(1-9)]/[WM-270NW]

-Cotton , Quick 30, Rinse+Spin, Cotton Eco

Rinse Hold-No Spin-400-800-1000

-Delicate, Wool 🌀, Baby Care Duvet, Easy care

Rinse Hold-No Spin-400-800

[F12B9QD(P)(1-9)]

-Cotton, Quick 30, Rinse+Spin, Cotton Eco

Rinse Hold-No Spin-400-800-1200

-Delicate, Wool 🌀, Baby Care Duvet, Easy care

Rinse Hold-No Spin-400-800

[F14B9QD(P)(1-9)]

-Cotton, Quick 30, Rinse+Spin, Cotton Eco

Rinse Hold-No Spin-400-800-1400

-Delicate, Wool 🌀, Baby Care Duvet, Easy care

Rinse Hold-No Spin-400-800

تاخیر زمان



آمادگی برای شستشو پیش از شروع "تأخیر زمان"

- شیر آب را باز کنید.
- لباس ها را قرار داده و در را ببندید.
- مواد شوینده و نرم کننده را در کشوی مربوطه بریزید.
- نحوه تنظیم "تأخیر زمان"
- دکمه **Power** را فشار دهید.
- برای انتخاب برنامه مورد نظر گردونه **Program** را بچرخانید.
- دکمه **Time Delay** را فشار داده و زمان مورد نظر را تنظیم کنید.

- با هر بار فشار این دکمه تأخیر زمانی ۳ ساعت، ۶ ساعت، ۹ ساعت افزایش می یابد.
- تأخیر زمان عبارت است از {زمان انتظار} از لحظه کنونی تا پایان عمل شستشو یا مرحله انتخاب شده {شستشو، آبکشی، خشک کن}
- برحسب شرایط فشار آب و دما، زمان تأخیر و زمان شستشوی واقعی ممکن است متفاوت باشد.
- نحوه نمایش
 - چراغ ها برای نشان دادن "تأخیر زمان" و "روند شستشو" مورد استفاده قرار می گیرند.
 - علامت های 3h, 6h, 9h برای نمایش میزان زمان تأخیر مورد استفاده قرار می گیرند.
 - چراغ Washing, Rinse, Spin برای نشان داده مراحل شستشو مورد استفاده قرار می گیرد.
 - ۱. وقتی "تأخیر زمان" را تنظیم می کنید.
 - چراغ زمان مورد نظر چشمک می زند.
 - مثال) اگر تأخیر زمان ۶ ساعت را انتخاب کرده باشید، چراغ 6h چشمک می زند و پس از ۳ ساعت چراغ 3h چشمک می زند.
 - با توجه به برنامه انتخاب شده، پس از سپری شدن زمان وارد شده، چراغ روند مراحل چشمک می زند.
 - ۲. در هنگام عملکرد عادی
 - اگر دستگاه را روشن کنید، هر ۳ چراغ روشن می شوند.
 - با توجه به برنامه انتخابی تان فقط چراغ مربوطه روشن می ماند.
 - وقتی با فشار دکمه start/pause برنامه مورد نظرتان را آغاز می کنید، چراغ مرحله شستشو چشمک می زند.

دمای آب

- با فشار دکمه Temp، دمای آب قابل انتخاب است.

- Cold
- 30°C / 40°C / 60°C / 95°C

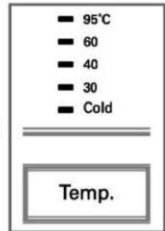

- دمای آب با توجه به نوع برنامه قابل انتخاب است.
- برای مشخص شدن، چراغ دمای مورد نظر روشن می شود.
- برای اطلاعات بیشتر به صفحه ۱۴ مراجعه شود.

صفحه نمایش

۴. زمان باقی مانده

- برنامه پیشنهادی از سوی کارخانه

[F12/10B9QD (P)(1~9)]/ [WM-270NW]	[F14B9QD (P)(1~9)]	
122	124	Cotton 95 C
156	158	Cotton 60 C
137	139	Cotton Eco
118	120	Easy Care
100	100	Duvet
145	147	Baby Care
47	47	Delicate
35	35	Wool
30	30	Quick 30
18	20	Rinse+Spin

- زمان شستشو بسته به میزان لباس، فشار آب، دمای آب و سایر شرایط شستشو متغیر است.
- در صورتی که لباس ها را به طور متعادل و متوازن قرار ندهید یا برنامه لکه زدایی را انتخاب کنید، زمان شستشو طولانی خواهد شد.

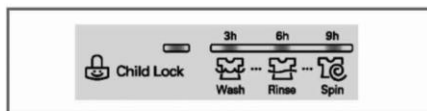

۱. نمایش عملکرد ویژه

- وقتی که قفل کودک انتخاب شده باشد، عبارت نمایش داده می شود.
- وقتی تاخیر زمان انتخاب شده باشد، زمان باقی مانده تا پایان برنامه انتخاب شده نشان داده می شود.

۲. پایان شستشو

- با پایان یافتن شستشو، زنگ هشدار نواخته شده و پس از آن دستگاه به طور خودکار خاموش می شود.
- دستگاه را خاموش کنید و شیر آب را ببندید.

- * پیش از تمیز کردن قسمت داخلی ماشین، به منظور پیشگیری از شوک الکتریکی دوشاخه را از پریز بیرون بکشید.
- * هنگام معدوم کردن دستگاه، دوشاخه را بریده و قفل در را خراب کنید تا احتمال محبوس شدن اطفال در آن از بین برود.

■ فیلتر آب ورودی

وقتی که آب وارد کشوی مواد شوینده نشود چراغ دکمه Pre Wash و Crease Care چشمک خواهد زد. اگر آب خیلی سخت باشد و یا دارای املاح زیادی باشد ممکن است فیلتر آب ورودی مسدود شود. بنابراین این هرچند وقت یک بار آن را تمیز کنید.

۱. شیر آب را ببندید.

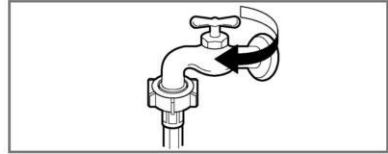

۲. شلنگ آب ورودی را باز کنید.

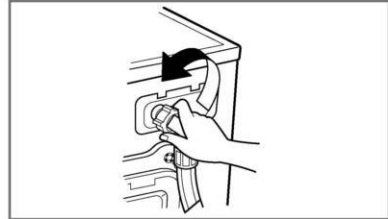

۳. با استفاده از یک فرچه سفت، فیلتر را تمیز کنید.

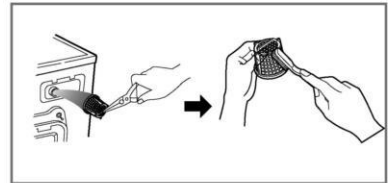

۴. شلنگ ورودی را سفت کنید.

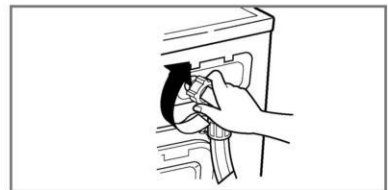

■ فیلتر پمپ تخلیه

* فیلتر تخلیه ذرات و اشیاء ریز به جا مانده در لباسشویی را جمع می‌کند. به منظور اطمینان از نرم کارکردن ماشین لباسشویی، مرتب فیلتر را بررسی کنید.

⚠️ احتیاط برای درآوردن اشیاء ابتدا با استفاده از شلنگ تخلیه آب را تخلیه کنید سپس پمپ تخلیه را باز کنید.

در صورت داغ بودن آب، هنگام تخلیه مراقب باشید.

* پیش از تمیز کردن پمپ تخلیه صبر کنید تا آب خنک شود.

۱. سرپوش درپوش پایینی را باز کنید. شلنگ را بیرون بکشید.

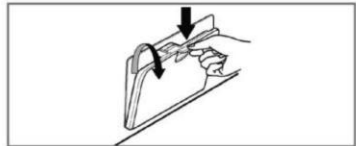

۲. زائده تخلیه آب را بیرون بکشید. فیلتر را به سمت چپ چرخانده و باز کنید.



۳. اشیاء را از فیلتر پمپ درآورید.

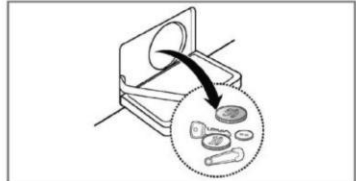

۴. پس از تمیز کردن، فیلتر پمپ را در جهت حرکت عقربه‌های ساعت بچرخانید و زائده تخلیه را به وضعیت اصلی باز گردانید.

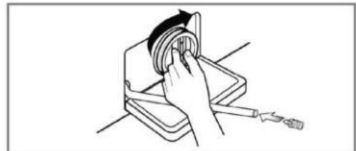

۵. درپوش روکش پایینی را ببندید.

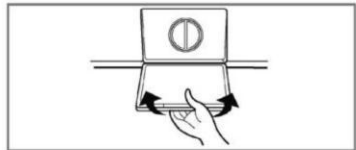

■ کشوی مواد شوینده

- * پس از مدتی مواد شوینده و نرم کننده موجود در کشو رسوب می کنند.
- این کشو را باید هر چند وقت یک بار تحت فشار آب قرار دهید تا تمیز شود.
- در صورت لزوم می توان با فشار دستگیره به طرف پایین و کشیدن به طرف بیرون، کشو را به طور کامل درآورد.
- برای سهولت در امر تمیز کردن، قسمت فوقانی محفظه مواد نرم کننده را می توان درآورد.

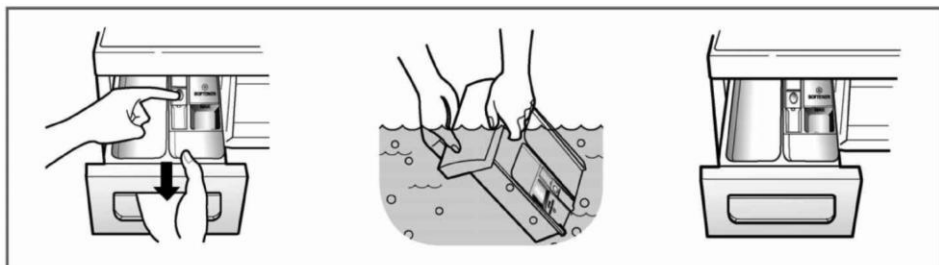

■ حفره ی کشو

- * مواد شوینده ممکن است حتی در حفره ی کشو نیز رسوب کند، بنابراین لازم است هر چند وقت یک بار با یک مسواک کهنه این حفره را نیز تمیز کرد.
- به محض پایان تمیز کردن، کشو را در محل قرار داده و ماشین را بدون لباس به کار بیندازید.



■ لگن شستشو

- اگر آب منطقه سکونت تان سخت است، ممکن است در محل هایی که دیده نمی شود رسوب کند و بدین ترتیب به راحتی از بین نرود.
- با گذر زمان این رسوب موجب گرفتگی دستگاه می شود، و چنانچه به موقع بررسی نشود ممکن است کار به تعویض قطعه کشیده شود.
- اگر چه لگن لباسشویی از استیل ضد خزش ساخته شده است اما بر اثر ذرات فلز (گیره کاغذ، سنجاق ته گرد) ته نشین شده در لگن ممکن است دچار لکه های زنگ زدگی شود.
- لازم است که هر چند وقت یک بار لگن لباسشویی تمیز شود.
- اگر از مواد رسوب زدا یا انواع سفید کننده ها استفاده می کنید از مناسب بودن آنها برای ماشین لباسشویی اطمینان حاصل کنید.
- * رسوب زداها ممکن است حاوی مواد شیمیایی باشند که به ماشین لباسشویی صدمه برسانند.
- * با مواد شوینده مربوط به فلزات ضد خزش هرگونه لکی را که بر روی لگن لباسشویی تشکیل شده است را از بین ببرید.
- * هرگز از براده های فلزی (سیم ظرفشویی وغیره) برای تمیز کردن استفاده نکنید.

■ تمیز کردن ماشین لباسشویی

۱. سطح بیرونی

- برای طولانی شدن عمر ماشین لباسشویی تان توجه کافی مبذول فرمایید.
- سطح بیرونی ماشین باید با آب گرم و مواد شوینده خانگی خنثی تمیز شود.
- بلافاصله هرگونه کفی را با یک دستمال نم پاک کنید.
- برای پاک کردن از هیچ گونه اشیاء تیزی استفاده نکنید.
- ❖ مهم: از مایعات الکلی یا تیزری و یا موارد مشابه استفاده نشود.

۲. سطح داخلی

- دور درز در، لاستیک و شیشه در را خشک کنید.
- یک دور کامل ماشین را برنامه ریزی کرده و برای آن آب گرم را در نظر بگیرید.
- در صورت نیاز مرحله فوق را تکرار کنید.
- توجه** لکه های آب سخت را فقط با پاک کننده های ویژه ماشین لباسشویی برطرف کنید.

■ آب و هوای سرد

- چنانچه ماشین لباسشویی در منطقه زیر صفر نگهداری می شود یا به منطقه زیر صفر نقل مکان شود، به منظور پیشگیری از آسیب ماشین موارد زیر را اجرا کنید:
- ۱. شیر آب را ببندید.
- ۲. شلنگ های مربوط به ورودی آب و تخلیه را جدا کنید.
- ۳. دو شاخه برق را به پریش مناسبی که دارای اتصال زمین است، وصل کنید.
- ۴. یک گالن (۳/۸ لیتر) ضد یخ غیر سمی را به لگن خالی لباسشویی در نزدیکی در بیفزایید.
- ۵. ماشین لباسشویی را در وضعیت خشک کن تنظیم کرده و بگذارید به مدت ۱ دقیقه در این حالت کار کرده و تمامی آب را تخلیه نماید.
- تمامی ضد یخ تخلیه نخواهد شد.
- ۶. دو شاخه را از پریش بیرون کشیده و قسمت داخلی لگن را خشک کنید. در را ببندید.
- ۷. کشوی مواد شوینده را در آورده و آب اضافه را خشک کنید.
- ۸. ماشین لباسشویی را در وضعیت عمودی قرار دهید.
- ۹. برای خارج کردن ضد یخ از ماشین لباسشویی کافی است ماشین را یک دور به طور خالی و بدون لباس و با استفاده از مواد شوینده به کار بیندازید.

* این ماشین لباسشویی مجهز به عملکردهای ایمنی خودکار است که در مراحل اولیه خطاها را شناسایی کرده و عکس العمل مناسب نشان می دهد.
وقتی ماشین درست عمل نکند، پیش از تماس با مرکز خدمات مجاز موارد زیر را بررسی کنید.

راه حل	علت احتمالی	علامت
ماشین لباسشویی را متوقف کرده و درام و فیلتر تخلیه را بررسی کنید. چنانچه پس از شروع به کار مجدد لباسشویی صدا ادامه داشت با مرکز خدمات مجاز تماس بگیرید. اگر صدا ادامه داشت شاید محتوای داخل ماشین لباسشویی نامتعادل است. آن را متوقف کرده و البسه را به طور مناسب تر توزیع کنید. اگر در هنگام نصب درنیاورده اید، برای باز کردن پیچ های حمل به راهنمای نصب مراجعه شود. ممکن است البسه داخل درام نابرابر باشند. دستگاه را متوقف کرده و البسه را دوباره بچینید.	<ul style="list-style-type: none"> • اشیاء خارجی نظیر سکه یا سوزن ته گرد ممکن است در پمپ یا درام افتاده باشد. • لباس بیش از حد ممکن است چنین صدایی ایجاد کند. این امر طبیعی است. • آیا تمامی پیچ های مخصوص حمل و متعلقات بسته بندی را باز کرده اید؟ • آیا تمامی پایه ها بر روی زمین مستقر هستند؟ 	<p>صدای تق تق و جیر جیر</p> <p>صدای سنگین</p> <p>صدای ارتعاش</p>
شلنگ های رابط را بررسی و سفت کنید. لوله تخلیه را باز کنید. در صورت نیاز با مرکز تاسیساتی تماس بگیرید. مواد شوینده بیش از حد یا مواد شوینده نامناسب منجر به کف بیش از حد و در نتیجه نشستی آب می شود. شیر دیگری را در منزل امتحان کنید. شیر را کاملاً باز کنید. شلنگ را صاف کنید. فیلتر شلنگ ورودی را بررسی کنید.	<ul style="list-style-type: none"> • شلنگ ورودی آب یا شلنگ تخلیه از ناحیه شیر یا ماشین لباسشویی شل هستند. • لوله های شلنگ تخلیه مسدود شده است. • میزان فشار آب منطقه کم است. • شیر آب کاملاً باز نیست. • شلنگ آب ورودی تا شده است. • فیلتر شلنگ ورودی مسدود شده است. 	<p>نشستی آب</p> <p>کف بیش از حد</p> <p>آب وارد ماشین لباسشویی نمی شود یا به آرامی وارد می شود.</p>
شلنگ تخلیه را تمیز و سپس صاف کنید. فیلتر تخلیه را تمیز کنید.	<ul style="list-style-type: none"> • شلنگ تخلیه خم یا مسدود شده است. • فیلتر تخلیه مسدود شده است. 	<p>آب ماشین لباسشویی تخلیه نمی شود یا به آرامی تخلیه می شود.</p>

راه حل	علت احتمالی	علامت
<p>از این که دو شاخه به طور کامل در پریز است اطمینان حاصل کنید.</p> <p>فیوز را تعویض یا جریان را برقرار کنید. ظرفیت فیوز را افزایش ندهید.</p> <p>در صورتی که مشکل از بار زیاد است مشکل را با یک متخصص برق در میان بگذارید.</p> <p>شیر آب را باز کنید.</p> <p>در را بسته و دکمه Start/Pause را فشار دهید. پس از فشار دکمه Start/Pause و پیش از چرخیدن لباس ها ممکن است چند دقیقه ای طول بکشد. پیش از چرخش در باید قفل شده باشد.</p> <p>برای کمک به تعادل وزن ۱ یا ۲ لباس مشابه بیفزایید.</p> <p>به منظور چرخش صحیح لباس ها را دوباره بچینید.</p>	<ul style="list-style-type: none"> • دو شاخه برق ممکن است به پریز متصل نبوده یا شل باشد. • فیوز منزل سوخته یا قطع شده است یا شاید جریان برق قطع است. • شیر آب باز نیست. • کنترل کنید ببینید آیا در کاملاً بسته است. 	<p>ماشین لباسشویی کار نمی کند.</p> <p>درام ماشین لباسشویی نمی چرخد.</p>
<p>به محض شروع به کار به دلایل ایمنی در قابل باز شدن نیست. ببینید آیا عبارت Door Lock روشن شده است. پس از خاموش شدن عبارت Door Lock می توانید در را باز کنید.</p>		<p>در باز نمی شود.</p>
<p>زمان شستشو براساس میزان لباس، فشار آب، دمای آب و سایر شرایط متغیر است.</p> <p>در صورت تشخیص بی تعادلی یا عملکرد برنامه رفع کف، زمان شستشو افزایش خواهد یافت.</p>		<p>زمان شستشو با تاخیر همراه است.</p>
<p>برای اطلاع از میزان کافی مایع نرم کننده به نحوه استفاده آن رجوع کنید.</p> <p>مواد شوینده را بیشتر از حداکثر تعیین شده در محفظه نریزید.</p>	<p>مایع نرم کننده زیاد ممکن است سرریز شود.</p>	<p>سرریز شدن مایع نرم کننده</p>
<p>کشوی مواد شوینده را به آرامی ببندید.</p> <p>در حین شستشو، کشوی مواد شوینده را باز نکنید.</p>		<p>مایع نرم کننده زودتر از موقع استفاده شده است.</p>

راه حل	علت احتمالی	علامت
<p>شیر دیگری را در منزل امتحان کنید.</p> <p>شیر را کاملاً باز کنید.</p> <p>شلنگ ها را صاف کنید.</p> <p>فیلتر شلنگ ورودی را امتحان کنید.</p>	<ul style="list-style-type: none"> فشار آب منطقه کم است. شیرهای آب کاملاً باز نیستند. شلنگ آب ورودی تا شده است. فیلتر شلنگ ورودی مسدود شده است. 	
<p>شلنگ تخلیه را تمیز و صاف کنید.</p> <p>فیلتر تخلیه را تمیز کنید.</p>	<ul style="list-style-type: none"> شلنگ تخلیه خم یا مسدود شده است. فیلتر تخلیه مسدود شده است. 	
<p>برای کمک به تعادل وزن یک یا دو عدد لباس مشابه بیفزایید.</p> <p>به منظور چرخش صحیح لباس ها را دوباره بچینید.</p>	<ul style="list-style-type: none"> میزان لباس ها بسیار کم است. لباس ها نامتوازن هستند. دستگاه دارای سیستم تشخیص بی تعادلی و اصلاح است. اگر موارد سنگینی قرار گرفته باشد (مثل حوله حمام، حوله پوشیدنی و غیره) این سیستم چرخش را متوقف کرده یا حتی عملکرد خشک کن را قطع می کند. اگر لباس ها هنوز خیس هستند و برنامه به پایان رسیده است، چند لباس کوچکتر به منظور تعادل افزوده و خشک کن را تکرار نمایید. 	
<p>در را ببندید.</p> <p>* اگر مشکل حل نشد با مرکز خدمات تماس بگیرید.</p>	<p>• آیا در باز است؟</p>	
<p>دو شاخه را از پریش بیرون کشیده و با مرکز خدمات مجاز تماس بگیرید.</p>		
<p>شیر آب را ببندید.</p> <p>دو شاخه را از پریش بیرون بکشید.</p> <p>با مرکز خدمات مجاز تماس بگیرید.</p>	<ul style="list-style-type: none"> به دلیل خرابی شیر آب، آب زیادی وارد شده است. سنسور سطح آب معیوب شده است. 	
	<ul style="list-style-type: none"> بار بیش از حدی بر روی موتور است. 	
	<ul style="list-style-type: none"> بار بیش از حدی بر روی موتور است. 	
<p>برنامه را دوباره شروع کنید.</p>	<ul style="list-style-type: none"> دستگاه با قطع برق مواجه شده است. 	

توجه ✓ سیستم عیب یاب هوشمند فقط برای مدل‌هایی موجود است که علامت و اسم سیستم SMARTDIAGNOSIS™ روی دستگاه زکر شده است. در صورت استفاده از گوشی ثابت، ممکن است سیستم عیب یاب هوشمند کار نکند.

■ استفاده از سیستم عیب یاب هوشمند.

- فقط در صورتی استفاده کنید که مرکز خدمات مشتریان به شما مستقیماً توصیه کند.
- اگر صدایی مشابه صدای دستگاه فکس از ماشین لباسشویی شنیدید، فوراً با مرکز خدمات تماس بگیرید.
- سیستم عیب یاب هوشمند تنها در صورتی فعال می‌شود که دستگاه روشن باشد. در غیر اینصورت باید مشکل را بدون سیستم عیب یاب هوشمند حل کرد.
- اگر با ماشین لباسشویی خود به مشکل برخوردید، با مرکز خدمات مشتریان تماس گرفته و دستورالعمل مرکز را دنبال کنید، ضمناً موارد زیر را نیز رعایت کنید.

۱. دکمه Power را بزنید تا دستگاه روشن شود. در این مرحله بقیه دکمه‌ها را نزنید و برنامه‌ای انتخاب نکنید.

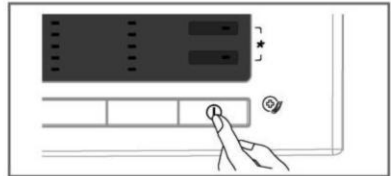

۲. وقتی پیام دریافت کردید، دهنی گوشی خود را به دکمه Power خیلی نزدیک کنید.

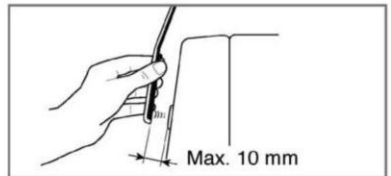
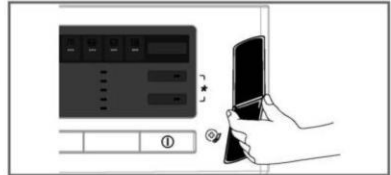

۳. همچنان که دهنی گوشی را نزدیک به دکمه Power نگه داشته‌اید، دکمه Temp را فشار داده و به مدت 3 ثانیه نگهدارید.

۴. گوشی را در محل تا زمانی نگه دارید تا صدای مخابره پیام قطع شود. حدوداً 17 ثانیه طول میکشد و صفحه نمایشگر زمان باقیمانده را نشان میدهد.

- در حین مخابره پیام، لطفاً گوشی را تکان ندهید.
- اگر مرکز خدمات موفق به دریافت کامل پیام نشود، ممکن است لازم باشد دوباره ارتباط را برقرار کنید.
- اگر در حین مخابره پیام دکمه Power را بزنید، سیستم عیب یاب هوشمند خاموش می‌شود.
- ۵. وقتی مخابره پیام تمام شد و زمان باقیمانده پایان یافت، دوباره با مرکز خدمات تماس گرفته و مشکل را توضیح دهید، زیرا توضیحات شما به تحلیل پیام مخابره شده کمک میکند.

معدوم کردن وسایل قدیمی

۱. وقتی علامت ضربدر بر روی سطل زباله چرخ دار به محصول ضمیمه شده باشد بدان معناست که آن دستگاه تحت پوشش قوانین European Directive 2002/96/EC است.
۲. تمامی وسایل برقی و الکترونیکی باید به صورت تفکیک شده از زباله های عادی روزمره معدوم و توسط سازمان بازیافت منطقه جمع آوری شوند.
۳. روش صحیح معدوم نمودن وسایل قدیمی به سلامتی محیط زیست و انسان کمک می کند.
۴. برای کسب اطلاعات پیرامون معدوم نمودن وسایل قدیمی، لطفاً با شهرداری منطقه، سازمان بازیافت یا فروشگاهایی که محصول را از آنجا خریداری کرده اید تماس بگیرید.



مواردی که تحت پوشش گارانتی نیستند :

- . آمدن گروه خدمات به منزل شما و آموزش پیرامون نحوه استفاده از دستگاه.
 - . اگر دستگاه به ولتاژی غیر از آنچه که بر روی برچسب نشان داده شده است متصل شود.
 - . اگر علت ایراد بر اثر تصادف، سانحه، استفاده نابجا یا حوادث غیرمترقبه (قوای قهریه) باشد.
 - . اگر علت بر اثر عواملی به غیر از استفاده عادی خانگی یا استفاده مطابق دفترچه راهنما باشد.
 - . ارائه دستورالعمل پیرامون استفاده از دستگاه یا تغییر تنظیمات دستگاه.
 - . اگر علت به دلیل آسیب جانوران موذی نظیر موش یا سوسک و غیره باشد.
 - . سر و صدا یا ارتعاشاتی که عادی قلمداد شود به عنوان مثال صدای تخلیه آب، صدای دوران خشک کن یا بیپ های هشدار دهنده.
 - . اصلاح نصب به عنوان مثال تراز نمودن دستگاه، تنظیم تخلیه.
 - . عملیات نگهداری عادی که توسط دفترچه راهنما توصیه شده است.
 - . درآوردن اشیاء خارجی از ماشین از جمله پمپ و فیلتر شلنگ ورودی به عنوان مثال سیم لباس های زیر، دکمه و غیره.
 - . جایگزین فیوز به منظور اصلاح سیم کشی منزل یا اصلاح لوله کشی منزل.
 - . اصلاح تعمیرات غیرمجاز.
 - . آسیب مالی بر اثر عیوب احتمالی این دستگاه.
 - . اگر این دستگاه به منظور مقاصد تجاری استفاده شود از ضمانت خارج است. (مثال : اماکن عمومی نظیر حمام عمومی، باشگاه ورزشی، خوابگاه و غیره)
- اگر دستگاه خارج از محدوده سرویس عادی نصب شود، هزینه انتقال از جمله تعمیر دستگاه یا جایگزین نمودن قطعات معیوب به عهده صاحب کالا خواهد بود.

۵۹	خرزستان	ایران	لوزم جنگلی	ایران همسای	۲۰۰۰۳	۶۱۸	۴۴۳۳۱۱۲-۴۴۳۱۱۷۸	۴۴۵۲۱۱۶۱	گ.م.ال.الله - ایستای خ.مشتبه.مقتل مسجد مسافه
۵۸	خرزسان شالی	شیراز	لوزم جنگلی	صنای	۲۰۲۰۹	۵۸۵	۹۲۳۷۵۴	۹۲۳۷۵۴	میان امام ایستای خ.ایثار جنب بانک کشاورزی
۵۷	خرزسان شالی	بجنورد	لوزم جنگلی	عصمت پناه	۲۰۲۱۳	۵۸۴	۳۲۴۳۳۰	۳۲۴۳۳۰	خیابان آیت.ا. گیلپگی - کوی چهارم حفر خدمت اقی صحت
۵۶	خرزسان شالی	بجنورد	لوزم جنگلی	قلمسی غنم	۲۰۲۰۶	۵۷۴	۳۳۳۱۱۵۰	۳۳۳۱۱۵۰	اصطفا.میز.خ.مسلمان جانی. تعاونی ۲
۵۵	خرزسان شالی	بجنورد	لوزم جنگلی	شهبانی	۲۰۲۰۳	۵۷۵	۳۲۲۰۴۰۰-۳۲۲۰۴۰۰	۳۲۲۰۴۰۰	بیت ر چهارستری رایسبر.پلت داروخانه امام حسین مجتبی
۵۴	خرزسان رمودی	مشهد	لوزم جنگلی	دانشمند	۲۰۲۰۴	۵۵۵	۳۳۲۰۴۰۰-۳۳۲۰۴۰۰	۳۳۲۰۴۰۰	خیابان پنداران - قتلخ شهید اقیانی - جنب منبع آب
۵۳	خرزسان رمودی	نیشابور	لوزم جنگلی	شاکری	۲۰۲۰۴	۵۱۵	۱۷۱۷۳۶۷-۱۷۱۷۳۶۷	۱۷۱۷۳۶۷	بلوار شریعی - روبروی شهرداری - تعمیر گاه لاینشورنی
۵۲	خرزسان رمودی	مشهد	لوزم جنگلی	لطیفی	۲۰۲۰۲	۵۱۵	۱۹۱۹۲۷۰-۱۹۱۹۲۷۰	۱۹۱۹۲۷۰	خیابان نپساران - قتلخ شهید اقیانی - جنب منبع آب
۵۱	خرزسان رمودی	کاشمر	لوزم جنگلی	تمن	۲۰۲۱۵	۵۳۲	۳۲۲۰۴۰۰-۳۲۲۰۴۰۰	۳۲۲۰۴۰۰	بلوار معلم - بعد از م حفاظ تعمیر گاه حفاظ
۵۰	خرزسان رمودی	قوچان	لوزم جنگلی	صابر دانهائی	۲۰۲۱۱	۵۷۵	۳۳۲۰۴۰۰-۳۳۲۰۴۰۰	۳۳۲۰۴۰۰	خ.حافظی غربی.چهارراه مسجد ایوب.ایستای خ.رایزگاه
۴۹	خرزسان رمودی	سترازاد	لوزم جنگلی	وهامی	۲۰۲۰۵	۵۷۵	۳۳۲۰۴۰۰-۳۳۲۰۴۰۰	۳۳۲۰۴۰۰	بجنورد خیابان نادر شلمی کوی.شهریز پلاک ۱۸ - صندوق پستی ۱۵۳۳
۴۸	خرزسان رمودی	خلیل آباد	لوزم جنگلی	طاهره ایان	۲۰۲۰۲	۵۲۲	۳۳۲۰۴۰۰-۳۳۲۰۴۰۰	۳۳۲۰۴۰۰	بجنورد.خیابان شهید بهشتی جانی. جنبی. حاشی. پشت. پلاز. نیلی. ملیه. نور
۴۷	خرزسان رمودی	کربت حیدریه	لوزم جنگلی	پیرانه	۲۰۲۱۱	۶۳۵	۳۳۲۰۴۰۰-۳۳۲۰۴۰۰	۳۳۲۰۴۰۰	خ.مسلمان قلمسی نرسیده به ج مولوی ۷۳
۴۶	خرزسان رمودی	بیرجند	لوزم جنگلی	زینتی	۲۰۲۰۲	۱۶۵	۳۳۲۰۴۰۰-۳۳۲۰۴۰۰	۳۳۲۰۴۰۰	کرو.خیابان بهشتی پ ۱۳.خدمت اقی ایرانی همسای
۴۵	چهارمسال و ختیری	شیراز	لوزم جنگلی	وادی مهرودی	۲۲۷۰۱	۳۸۱	۱۷۱۷۳۶۷-۱۷۱۷۳۶۷	۱۷۱۷۳۶۷	خ.مردمی - خدمت اقی از فروش ال.هی
۴۴	چهارمسال و ختیری	بروجن	لوزم جنگلی	مسعودی	۲۲۷۰۲	۳۸۲	۳۳۲۰۴۰۰-۳۳۲۰۴۰۰	۳۳۲۰۴۰۰	خیابان ۴۵ متری جنب آموزشگاه و دانشگاه
۴۳	تهران	رامین	لوزم جنگلی	کنگر لور	۲۰۱۰۳	۱۹۱	۳۳۲۰۴۰۰-۳۳۲۰۴۰۰	۳۳۲۰۴۰۰	خلیل آباد خ.امام عتقن اداره آموزش و پرورش
۴۲	تهران	کرج	لوزم جنگلی	معموری	۲۰۱۰۲	۱۶۱	۳۳۲۰۴۰۰-۳۳۲۰۴۰۰	۳۳۲۰۴۰۰	بیت و چهار متری انقلاب - روبروی هیستان شکر شریعی
۴۱	تهران	پاکدشت	لوزم جنگلی	نلسوری کاربزی	۲۰۱۱۲	۱۹۲	۳۳۲۰۴۰۰-۳۳۲۰۴۰۰	۳۳۲۰۴۰۰	کاشمر - خیابان قائم - روبروی قائم ۱۹ - شرکت اقی. حاشی. بلوار صحت
۴۰	تهران	پاکدشت	لوزم جنگلی	نلسوری کاربزی	۲۰۱۰۴	۱۶۱	۳۳۲۰۴۰۰-۳۳۲۰۴۰۰	۳۳۲۰۴۰۰	کروه.مسک.بکتر بهشتی.بین.قلعه و بهشتی ۲۱ شماره ۲۱/۵۷ تمدنیگی خدمت اقی.هی
۳۹	تهران	اسلامشهر	لوزم جنگلی	شاکری	۲۰۱۰۵	۱۷۲	۳۳۲۰۴۰۰-۳۳۲۰۴۰۰	۳۳۲۰۴۰۰	بلوار معلم - بعد از م حفاظ تعمیر گاه حفاظ
۳۸	بوشهر	بوشهر	لوزم جنگلی	شاکری	۲۱۲۰۴	۱۷۲	۳۳۲۰۴۰۰-۳۳۲۰۴۰۰	۳۳۲۰۴۰۰	خ.مردمی - خدمت اقی از فروش ال.هی
۳۷	بوشهر	بندر بزر	لوزم جنگلی	مونس	۲۱۲۰۴	۱۷۲	۳۳۲۰۴۰۰-۳۳۲۰۴۰۰	۳۳۲۰۴۰۰	خیابان ۴۵ متری جنب آموزشگاه و دانشگاه
۳۶	ایلام	ایلام	لوزم جنگلی	رحنا زاده	۲۱۲۰۴	۱۷۲	۳۳۲۰۴۰۰-۳۳۲۰۴۰۰	۳۳۲۰۴۰۰	بیت ر چهارستری رایسبر.پلت داروخانه امام حسین مجتبی
۳۵	ایلام	ایلام	لوزم جنگلی	آزغ	۲۲۴۰۱	۱۹۷	۳۳۲۰۴۰۰-۳۳۲۰۴۰۰	۳۳۲۰۴۰۰	خیابان نپساران - قتلخ شهید اقیانی - جنب منبع آب
۳۴	اصفهان	میارکه	لوزم جنگلی	رفعی	۲۰۲۰۶	۳۳۵	۳۳۲۰۴۰۰-۳۳۲۰۴۰۰	۳۳۲۰۴۰۰	بلوار شریعی - روبروی شهرداری - تعمیر گاه لاینشورنی
۳۳	اصفهان	گیلپگی	لوزم جنگلی	صحت	۲۰۲۰۷	۳۷۲	۳۳۲۰۴۰۰-۳۳۲۰۴۰۰	۳۳۲۰۴۰۰	خیابان نپساران - قتلخ شهید اقیانی - جنب منبع آب
۳۲	اصفهان	کاشان	لوزم جنگلی	کاش	۲۰۳۰۹	۳۶۱	۴۴۳۳۱۱۲-۴۴۳۱۱۷۸	۴۴۳۳۱۱۶	بیت ر چهارستری رایسبر.پلت داروخانه امام حسین مجتبی
۳۱	اصفهان	کاشان	لوزم جنگلی	کاش	۲۰۳۰۹	۳۶۱	۴۴۳۳۱۱۲-۴۴۳۱۱۷۸	۴۴۳۳۱۱۶	خیابان آیت.ا. گیلپگی - کوی چهارم حفر خدمت اقی صحت
۳۰	اصفهان	کاشان	لوزم جنگلی	کاش	۲۰۳۰۲	۳۶۱	۴۴۳۳۱۱۲-۴۴۳۱۱۷۸	۴۴۳۳۱۱۶	اصطفا.میز.خ.مسلمان جانی. تعاونی ۲

۹۰	فارس	شیراز	لوزم جنگلی	گل دمنی	۲۰۴۶۶	۱۷۱	۳۶۷۸۷۸۱-۸۳۲۰۷۸۶	خیابان قصر الشکست خیابان ویسمر رودری کوی ۱۳ تصویرگک لوزم جنگلی
۹۱	فارس	شیراز	لوزم جنگلی	کرم پور	۲۰۴۰۱	۱۷۱	۳۳۹۹۵۵-۳۳۸۳۳۱	قصر الشکست خانقاهی عظیم آباد - نیش کوچه ۱۲
۹۲	فارس	شیراز	لوزم جنگلی	فولادفر	۲۰۴۲۰	۱۷۱	۷۷۳۶۴۱۷-۷۷۷۰۰۵۹	بلوار مدرسه - بلوار رازی - جنب تاکسی نقلی سالارگشت
۹۳	فارس	ها	لوزم جنگلی	زارعی	۲۰۴۰۴	۱۳۸	۳۳۱۱۰۱۰	خلع شرقی پلک شهر خدمات فنی میلاد
۹۴	فارس	کازرون	لوزم جنگلی	مزارعی	۲۰۴۹۳	۱۳۸	۳۳۳۳۳۳	کازرون- خیابان محمدی - خدمات فنی ابدان
۹۵	فارس	مرودشت	لوزم جنگلی	زارع	۲۰۴۰۷	۷۳۸	۶۳۳۳۳۳	نورلید چهار راه استادمه - کلاکتوری ۱۱ - کد پستی- ۷۳۳۷۱۵-۱۶۴
۹۶	فارس	نورآباد سمنی	لوزم جنگلی	حیدری	۲۰۴۹۶	۱۳۲	۴۳۳۳۳۳	بلوار هورت جالوتی از ترمینال-پلاک ۲۴۵۱۸
۹۷	فارس	نورآباد سمنی	لوزم جنگلی	سالاری	۲۰۴۹۳	۱۳۲	۳۳۳۳۳۳	بلوار معلم جنب شهید محرم رحمتی پلاک ۸
۹۸	فارس	نیریز	لوزم جنگلی	ایمنی	۲۰۴۱۲	۳۳۸	۳۳۳۳۳۳	خ معلم جنب شهید زوسیده به خ قلم
۹۹	قزوین	تکستان	لوزم جنگلی	طاهری	۲۱۴۰۲	۳۷۹	۵۳۳۳۳۳	خیابان معلم - خیابان شهید محرم رحمتی پلاک ۸
۱۰۰	قزوین	قزوین	لوزم جنگلی	کریزی	۱۰۴۹۱	۱۷۹	۳۷۳۳۳۳	خ جلالیه-پ ۲۷۲
۱۰۱	قم	قم	لوزم جنگلی	کریسی	۲۱۵۰۲	۱۵۹	۳۳۳۳۳۳	خ ۱۹ دی نین کوچه ۶۲ خدمات فنی کریسی
۱۰۲	قم	قم	لوزم جنگلی	ریاضی	۱۰۴۱۰	۱۵۹	۳۳۳۳۳۳	خ امام - ابتدای سی متری کویانلر
۱۰۳	کرمانشاه	سلام آباد غرب	لوزم جنگلی	حریریان	۲۱۶۰۵	۳۸۷	۳۳۳۳۳۳	خیابان شهید مفتح رودری بازار ۲۲ بهمن
۱۰۴	کرمانشاه	کرمانشاه	لوزم جنگلی	حیدری	۳۰۶۱۸	۱۳۷	۳۳۳۳۳۳	خ عشقرب جنب موسسه ملی و اختاری نیناد
۱۰۵	کرمانشاه	کرمانشاه	لوزم جنگلی	بشیر افشار	۲۰۶۱۱	۱۳۷	۳۳۳۳۳۳	خ کاشانی پل تنبیر اعظم مقابل مدرسه رشکگر پلاک ۵۵
۱۰۶	آرdestan	بیجار	لوزم جنگلی	شهباز	۲۰۳۳۱	۳۸۷	۳۳۳۳۳۳	خ رنجود - رودری پلاک ملی
۱۰۷	آرdestan	سقز	لوزم جنگلی	حسین زاده	۳۰۳۳۱	۳۸۷	۳۳۳۳۳۳	خ آزادی - جنب داروخانه دکتر غنایی - پ ۹۷
۱۰۸	آرdestan	سلنج	لوزم جنگلی	رحیمی	۱۰۳۳۳	۱۳۷	۳۳۳۳۳۳	بلوار جانیان رودری قزوینگاه ۱۵ خرداد خدمات رجعی
۱۰۹	آرdestan	سلنج	لوزم جنگلی	عبدالملکی	۱۰۳۳۳	۱۳۷	۳۳۳۳۳۳	خ گلشدرز - پ ۲۳۵
۱۱۰	آرdestan	باغت	لوزم جنگلی	شهبازی	۳۱۸۱۱	۱۳۳	۳۳۳۳۳۳	بلوار شهید باغفر - پاتین تر از نیناد جنب پلاک ۸۸ - مجتمع خدمات فنی سلوان (رض)
۱۱۱	آرdestan	یم	لوزم جنگلی	خلقانی	۳۰۸۱۱	۳۳۳	۳۳۳۳۳۳	خ امام - بعد از تعاونی ۱ - خدمات فنی محید خلقانی
۱۱۲	آرdestan	جیرفت	لوزم جنگلی	عبدی	۳۰۸۱۱	۳۳۳	۳۳۳۳۳۳	چهارراه مهنیانپور - اول خ آزادی-پ ۲۷
۱۱۳	آرdestan	رندجان	لوزم جنگلی	عقبی	۵۰۸۱۱	۱۶۹	۳۳۳۳۳۳	خ معلم - خدمات فنی بهراد
۱۱۴	آرdestan	رندجان	لوزم جنگلی	بندی	۶۰۸۱۱	۱۶۹	۳۳۳۳۳۳	خیابان امیرکبیر گرمی نرسیده به چهارراه حاجت نین کوچه ۶۲ موسسه فنی سنکو
۱۱۵	آرdestan	سیرجان	لوزم جنگلی	نجفی	۸۰۸۱۱	۵۳۳	۳۳۳۳۳۳	خیابان ۱۷ شهریور پلاک ۸۲ خدمات فنی بغت
۱۱۶	آرdestan	عظرباد	لوزم جنگلی	مشائی	۷۰۸۱۱	۱۶۳	۳۳۳۳۳۳	عظرباد رودری پلاک صادرات
۱۱۷	آرdestan	کرمان	لوزم جنگلی	زارعی	۱۰۸۱۱	۱۳۳	۳۳۳۳۳۳	اتقاهی خیابان شهید رجایی - نرسیده به پل - مابین کوچه ۷۷ و ۷۵ تصویرگک رازی
۱۱۸	آرdestan	کرمان	لوزم جنگلی	اکبرزاده	۱۱۸۱۱	۱۳۳	۳۳۳۳۳۳	بلوار آزدگان مقابل بانک سپ خدمات فنی قلم
۱۱۹	آرdestan	کهنوج	لوزم جنگلی	رحمتی	۳۱۷۰۳	۱۶۳	۳۳۳۳۳۳	م معلم خ ش مطهری-ایستگاه جیرفت-پ ۱۳

۱۲۰	کیکلوبه و بويرامد	نوگيدان	لوزم جنگلي	مظلوم زاده	لوزم جنگلي	۲۳۸-۱	۷۴۲	۴۲۱-۸۷	۴۲۳۳۰	کوی کارکنان - خ نوم جلویی
۱۲۱	کیکلوبه و بويرامد	باسج	لوزم جنگلي	بزر الکن	لوزم جنگلي	۲۳۸-۲	۷۴۱	۳۳۴۳۳۵	۳۳۳۳۳۷	خیابان محل بن شاهد یک و ۲۰ متری منتظر خدمت فنی امید نمایانگی ای جی
۱۲۲	گستان	علی ابدکهرل	لوزم جنگلي	برزعلي	لوزم جنگلي	۲۱۰-۴	۱۷۳	۱۳۳۰۰۰۰-۱۳۳۰۰۰۳	۶۱۳۰۰۰۳	چهارراه راهضی و رنگی - نیش بازار دانشگاه - سردسازان ۲
۱۲۳	گستان	کرکوی	لوزم جنگلي	زرگران	لوزم جنگلي	۲۱۰-۳	۱۷۳	۳۳۲۵۵۴	۳۳۲۷۴۴	خ یکشنبه بازار - خ نوب صفوی - روبروی کلبیت سازی بهارک
۱۲۴	گستان	گرگان	لوزم جنگلي	ذهبی	لوزم جنگلي	۲۱۰-۱	۱۷۱	۵۵۲۰۵۲-۵۵۲۰۴۴	۵۵۲۰۸۲۸۲	جاده بهارخوردان نیش عدالت گازگاز سردسازان
۱۲۵	گستان	گرگان	لوزم جنگلي	رضایی	لوزم جنگلي	۲۱۰-۵	۱۷۱	۳۳۳۰۳۴۸-۳۳۳۰۳۵۰۹	۳۳۳۱۵۵۵	بازار دانش چهارراه گلشهر نیش مطبوعاتی جنوبی تعمیرگاه لوزم جنگلی ای جی نمایانگی آقای رضایی
۱۲۶	گستان	گنبد کاروس	لوزم جنگلي	رحیمی	لوزم جنگلي	۲۱۰-۲	۱۷۲	۳۳۳۳۵۳-۳۳۳۵۱۱۱	۳۳۳۵۱۱۱	خ ش رحمانی - جنب سینما قفس
۱۲۷	گیلان	آستارا	لوزم جنگلي	سرخضربور	لوزم جنگلي	۲۰-۱۷	۱۸۲	۵۵۱۱۵۱۷-۵۵۱۱۵۵۲	۵۵۱۱۵۵۲	آستارا جنب چهارراه ملت جنب پل فرمای تعمیرگاه لوزم جنگلی
۱۲۸	گیلان	آستانه اشرفیه	لوزم جنگلي	علیرضضزاد	لوزم جنگلي	۲۰-۱۱۱	۱۴۲	۴۲۴۲۹۱	۴۲۴۲۹۱	آستانه اشرفیه بازار آستانه معین خدمات فنی علیرضضزاد
۱۲۹	گیلان	اشلی	لوزم جنگلي	حیدریان لنگرودی	لوزم جنگلي	۲۰-۲۲۲	۱۴۲	۷۳۲۴۹۹۵	۷۳۲۰۳۶۶	خیابان شهید چمران - تعمیرات لوزم جنگلی عباس حیدریان
۱۳۰	گیلان	بندر انزلی	لوزم جنگلي	مرزشتی	لوزم جنگلي	۲۰-۲۱۹	۱۷۱	۴۲۴۲۰۰	۴۲۴۲۰۰۹	خیابان جمال الدین استادی پلاک ۲۱۷
۱۳۱	گیلان	بندر انزلی	لوزم جنگلي	چلوشی	لوزم جنگلي	۲۰-۲۰۳	۱۷۱	۳۳۳۱۱۵	۳۳۳۳۳۷	غزبان-خ معلم معزاه های شورادری-موسسه فنی چلوش
۱۳۲	گیلان	خمام	لوزم جنگلي	رهنمایی نکات	لوزم جنگلي	۲۰-۱۱۲	۱۳۲	۴۲۳۳۵۵	۴۲۳۳۹۰	خمام بازار معلم جنب اداره پست خدمات فنی مهرسرما
۱۳۳	گیلان	رشت	لوزم جنگلي	سیدبا	لوزم جنگلي	۲۰-۲۰۱	۱۶۱	۳۳۳۸۹۱۶	۳۳۳۳۴۱۱	قلعه گار-جنب سائختهانهای رامیرزا
۱۳۴	گیلان	رشت	لوزم جنگلي	فیروزمندی	لوزم جنگلي	۲۰-۲۱۸	۱۳۱	۳۳۳۳۱۱	۳۳۳۳۶۱۱	خیابان سعفی خیابان کارگر نیش بن پست ۴ - صورت گل یاس موسسه فنی نوازندی
۱۳۵	گیلان	رضوانشهر	لوزم جنگلي	پورسینی	لوزم جنگلي	۲۰-۱۱۲	۱۷۲	۴۲۳۳۳۷	۴۲۳۳۶۶۶	رضوانشهر خیابان امام جنب درمناگه شیشه روزی پلاک ۹۶۷۹۴
۱۳۶	گیلان	رزدبار	لوزم جنگلي	صفوی فریمی	لوزم جنگلي	۲۰-۲۱۴	۱۳۲	۱۶۲۲۹۹۹	۶۲۲۴۰۰۱	رزدبار پشت فرماداری
۱۳۷	گیلان	ریدسر	لوزم جنگلي	پور عزیزیان	لوزم جنگلي	۲۰-۲۰۷	۱۴۲	۶۲۳۳۳۱۳	۶۲۲۱۶۱۵	خ طاقلی، پ ۱۱۶ - سرویس میوا
۱۳۸	گیلان	صومعه سرا	لوزم جنگلي	گسائی	لوزم جنگلي	۲۰-۲۱۵	۱۸۲	۳۳۳۳۷۷۰	۳۳۳۴۳۷۰	صومعه سرا خ بازار حقیق جنب اداره ثبت اسناد نمایانگی بوزان
۱۳۹	گیلان	طاقش	لوزم جنگلي	شریفی	لوزم جنگلي	۲۰-۲۰۹	۱۸۲	۴۲۳۱۴۵۴	۴۲۳۳۳۳۳	بازار ولیمسر- نیش جعفر طیار-موسس فنی سردسازان
۱۴۰	گیلان	طاقش	لوزم جنگلي	نشتاری	لوزم جنگلي	۲۰-۲۰۸	۱۸۲	۴۲۳۱۹۹۹	۴۲۳۲۳۵۰	بازار ولیمسر- نیش جعفر طیار-موسس فنی سردسازان
۱۴۱	گیلان	کلاچوی	لوزم جنگلي	کریمی چایچی	لوزم جنگلي	۲۰-۲۱۱	۱۴۲	۶۵۸۲۹۲۲	۶۵۸۲۹۲۲	خیابان مفتاح صفوی - روبروی درگاه بن ساری-چیمال ساری کریمی
۱۴۲	گیلان	لاهیجان	لوزم جنگلي	خانیست	لوزم جنگلي	۲۰-۲۰۰	۱۶۱	۳۳۳۳۳۶۶-۳۳۳۳۳۷۸	۳۳۳۳۳۶۶	خ کلکروز-موسسه فنی حبیب انیمیتی ۴۲۱۹/۴۵۸۳
۱۴۳	گیلان	لشت شاه	لوزم جنگلي	ختجانی	لوزم جنگلي	۲۰-۲۰۰	۱۳۲	۴۲۳۳۵۱	۴۲۳۳۳۵۱	خیابان پنداران - جنب پل تعمیرگاه ختجانی
۱۴۴	گیلان	لنگرود	لوزم جنگلي	محمدی	لوزم جنگلي	۲۰-۲۰۶	۱۴۲	۵۲۳۳۳۴۶	۵۲۳۳۲۸۴	خ امام - جنب پمپ بنزین - موسسه فنی صفق
۱۴۵	گیلان	لوشان	لوزم جنگلي	محمدی افشار	لوزم جنگلي	۲۰-۲۱۱	۱۳۲	۶۴۳۳۱۷۸	۶۴۲۰۰۰۰	لوشان خ امام جنب خنوبی جنب کلاچوی ۱۲
۱۴۶	لرستان	الیگودرز	لوزم جنگلي	صلواتی	لوزم جنگلي	۳۳۱-۵	۶۱۴	۳۳۳۳۳۵۵	۳۳۳۳۳۵۵	خیابان طاقلی شمالی سه راه روکنی - جاساز قرض الحصله حیدر ابن علی تعمیرگاه صلواتی
۱۴۷	لرستان	بروجرد	لوزم جنگلي	صفوی	لوزم جنگلي	۳۳۱-۴	۶۱۲	۶۱۳۳۹۰۶	۶۱۳۳۹۰۶	خیابان حافظ جلویی پلاک ۱۸۵ و ۱۸۷ تعمیرگاه سمود
۱۴۸	لرستان	خرم اباد	لوزم جنگلي	علیپور	لوزم جنگلي	۳۳۱-۰	۶۱۱	۳۳۳۳۹۴۲	۳۳۳۳۵۳۱	خیابان حافظ - اول خیابان ۲۴ متری حکیم - نیش کرچه اول - پلاک ۱۰۹ موسسه تونان
۱۴۹	لرستان	خرم اباد	لوزم جنگلي	حیدری	لوزم جنگلي	۳۳۱-۱	۶۱۱	۳۳۳۳۰۳۷/۳۳۳۳۰۳۷۵	۳۳۳۳۰۳۷	خیابان امت نیش کرچه شهید مستقیم، مقابل درب ملاقاتش زندان

۳۳۹۹۱۱۳	۳۳۹۹۱۱۳	۱۲۱	۲۰۷۳۰	کاشمیان	لوزم جنگلی	لمل	مژدران	۱۵۰
۳۳۷۶۴۴۴	۳۳۷۶۴۴۴-۳۳۹۹۱۹۸	۱۱۱	۲۰۷۰۳	عسلی	لوزم جنگلی	باهن	مژدران	۱۵۱
۵۳۳۱۱۰۰	۵۳۳۱۱۳۳-۵۳۵۴۷۳۳	۱۱۲	۲۰۷۰۴	قلمس زاده	لوزم جنگلی	بلمسر	مژدران	۱۵۲
۵۳۳۷۸۷۰	۵۳۳۷۸۱۷/۵۳۳۸۴۷۴	۱۵۲	۲۰۷۱۸	ابراهیم زاده	لوزم جنگلی	بهشهر	مژدران	۱۵۳
۴۳۳۱۰۰۱	۴۳۳۱۹۷۸	۱۹۲	۲۰۷۳۳	آرامون	لوزم جنگلی	تککان	مژدران	۱۵۴
۴۷۸۰۸۲۹	۴۷۸۱۹۱۹	۱۹۲	۲۰۷۲۰	بهروزیان	لوزم جنگلی	تککان	مژدران	۱۵۵
۳۳۳۸۴۴۸	۳۳۳۸۴۴۸	۱۲۴	۲۰۷۱۵	میرزا زاده	لوزم جنگلی	جوبیار	مژدران	۱۵۶
۳۳۳۷۸۷۲	۳۳۳۷۸۷۲	۱۹۱	۲۰۷۲۱	گنجی	لوزم جنگلی	چاقوس	مژدران	۱۵۷
۵۲۸۰۳۵۵	۵۲۸۰۹۹۳	۱۹۱	۲۰۷۲۳	مصطفی	لوزم جنگلی	خزر شهر	مژدران	۱۵۸
۵۲۵۹۹۵۸	۵۲۵۹۹۶۸	۱۹۲	۲۰۶۶۳	صالح کجین	لوزم جنگلی	رامسر	مژدران	۱۵۹
۳۳۱۳۰۴۸	۳۳۱۳۰۴۸	۱۵۱	۲۰۷۲۷	اکبری	لوزم جنگلی	ساری	مژدران	۱۶۰
۳۲۵۰۴۴۴	۳۲۲۳۰۲۵۵	۱۵۱	۲۰۷۲۸	چلمی	لوزم جنگلی	ساری	مژدران	۱۶۱
۳۳۴۰۸۸۲	۳۳۴۰۸۸۲	۱۵۱	۲۰۷۰۱	غیاث زاد	لوزم جنگلی	ساری	مژدران	۱۶۲
۴۲۲۰۶۷۵	۴۲۲۷۵۳۴/۴۲۳۱۱۱۵	۱۹۲	۲۰۷۲۱	نظر یسنای	لوزم جنگلی	عاشق ابد تککان	مژدران	۱۶۳
۵۲۵۱۴۵۱	۵۲۵۱۴۵۰	۱۱۲	۲۰۷۳۳	یوسف زاد	لوزم جنگلی	فریدونکاز	مژدران	۱۶۴
۵۲۵۱۵۵۱	۵۲۵۳۲۰۹	۱۱۲	۲۰۷۲۵	ربیع کزازی	لوزم جنگلی	فریدونکاز	مژدران	۱۶۵
۳۳۲۵۳۳۵	۳۳۲۰۶۹۵	۱۳۳	۲۰۷۲۲	طلشی	لوزم جنگلی	قلم شهر	مژدران	۱۶۶
۲۲۲۷۱۵۱	۲۲۲۷۲۰۴	۱۲۳	۲۰۷۰۶	اندلی	لوزم جنگلی	قلم شهر	مژدران	۱۶۷
۲۱۶۰	۲۱۳۲۷۸۲	۱۵۲	۲۰۷۱۷	خواجهی	لوزم جنگلی	گیزگام	مژدران	۱۶۸
۷۷۴۹۵۱۳	۷۷۴۹۵۱۳	۱۲۳	۲۰۷۱۶	قاسمی	لوزم جنگلی	محمود آباد	مژدران	۱۶۹
۷۷۴۸۳۶۱	۷۷۴۸۰۸۳	۱۲۳	۲۰۷۰۸	خسروی زاد	لوزم جنگلی	محمود آباد	مژدران	۱۷۰
۵۲۶۷۲۲۲	۵۲۶۷۲۲۲	۱۵۲	۲۰۷۲۲	علی بیگی	لوزم جنگلی	تکاه	مژدران	۱۷۱
۲۱۳۲۱۵۱۶	۲۱۳۲۱۵۱۶	۱۲۱	۲۰۷۱۰	رحمتی	لوزم جنگلی	نور	مژدران	۱۷۲
۳۳۳۷۳۶۶	۳۳۳۶۳۶۱	۱۹۱	۲۰۷۲۲	فتیحه نصیری	لوزم جنگلی	نوشهر	مژدران	۱۷۳
۳۳۳۹۹۲۲	۳۳۳۹۳۳۰۳	۱۹۱	۲۰۷۰۵	چاهد	لوزم جنگلی	نوشهر	مژدران	۱۷۴
۳۳۲۵۸۲۴	۳۳۲۴۹۲۱۰	۸۱۱	۲۱۹۰۱	شاکری	لوزم جنگلی	اراک	مرکزی	۱۷۵
۳۳۳۱۱۷۴	۳۳۳۱۱۷۴	۸۱۵	۲۱۹۰۲	آلودی	لوزم جنگلی	حسین	مرکزی	۱۷۶
۴۳۳۷۹۱۹	۴۳۳۷۹۱۹	۸۱۶	۲۱۹۰۵	رضایی	لوزم جنگلی	لیجان	مرکزی	۱۷۷
۳۳۳۱۵۲۸	۳۳۲۰۹۰۰...۳۳۳۱۵۲۸	۲۵۵	۲۱۹۰۳	مرتضی	لوزم جنگلی	ساوه	مرکزی	۱۷۸
۳۳۳۲۶۹۱	۳۳۳۲۶۹۱...۳۳۲۵۷۹۹	۸۱۶	۲۱۹۰۴	نصیری	لوزم جنگلی	محللات	مرکزی	۱۷۹
خیابان امام رضا - رضوان ۱۳ - نیش چیت سه راه								
امریندی شرقی-جنب سازمان انتقال خون								
خ ش بهشتی - موسسه فنی فراد								
بلوار هاشمی نژاد جنب بانک سپهچولان								
خیابان شیخ اعلی ۱۰ - نوری - مجتمع مرزبادی - جنب دبستان چمران - خدمات فنی آرامون								
تککان بلوار شیروانی بعد از نبوه آسیا جنب خدمات پارس								
جوبیار-خ-جنب خزر-شرکت خدمات فنی								
چاقوس خ مطهری جنب فرهنگداری خدمات فنی خزال								
خیابان دریا کنار - جنب خط فر اوجانسر - موسسه فنی مصطفی								
میدان امام - خیابان شهبا - پلاک ۲۸ خدمات فنی امیر								
بعد از میدان خزر کمرچه بلوار مجتمع تجاری کبک ۶۰۰								
بلوار امیر مازندرانی مقابل بیمارستان امام صالح عارف								
بلوار ملاقایی-خ-معلم - نیش میدان معلم								
جاده شهبا (جاده گلارشت) کمرچه خرم جنب دبستان فردوسی خدمات فنی بروشکی آلاسکا								
خ ولیعصر جنب بل								
خ شهید بهشتی تنهایی بلوار سمت راست خزال سرویس رضایی								
خیابان تهران چیت محلات - حریم راه آهن - بعد از شیروک دوک پستی ۲۷۶۵۶-۷۵۶۵۸								
خ ساری-درودی-بیمارستان ولیعصر-مدیانهگی کرار هان گازی								
گلرگام خیابان ۱۷ شهرویر پلاک ۸۰								
خیابان آزادی - رودروی ترمینال نور - خدمات فنی قاسمی								
خ امام - نرئیدیه اداره برق محلات - معین								
تکام چاقوسان جنب بانک محلات								
خ ناطق نوری - پلاک شهرویر - پ ۱۷								
خیابان مولوی پلاک ۸۵موسسه فنی زربین کار								
م آزادی-خ ش سنگاری خدمات فنی چاهد								
خ تکتر حسینی-درودی-مسجد الرحمن-پ ۲۹۳-موسسه فنی شاکری								
خ فردوسی-مقابل پاساژ محمدرضاشکیه-بهداشت و درمان								
خیابان شهید رضایی - نیش کمرچه سعدی - پلاک ۹۹۹								
ساوه-خیابان انقلاب جنب بانک سپه								
میدان نماز پلاک ۲۶۲ خدمات نصیری- کتیبهی ۳۷۸۱۷-۲۵۶۸۲								

۲۲۴۲۵۰۱	۲۲۴۲۵۰۱	۷۶۱	۲۱۱۱۱	لوح هرمزی	لوازم خانگی	بندر عباس	هرمزگان	۱۸۰
		۷۶۲	۲۱۱۰۳	دولابی	لوازم خانگی	بندر کنگ	هرمزگان	۱۸۱
۷۲۳۳۳۱۵	۷۲۳۳۳۱۵	۷۶۳	۲۱۱۰۲	افزودنی	لوازم خانگی	بندر کنگان	هرمزگان	۱۸۲
		۷۶۷	۲۱۱۰۴	اصدی	لوازم خانگی	بندر لنگه	هرمزگان	۱۸۳
۲۴۹۴	۲۴۹۴	۷۶۸	۲۱۱۰۹	ملک محمدی	لوازم خانگی	جزیره کیوش	هرمزگان	۱۸۴
۴۲۲۴۰۱۷	۴۲۲۴۰۱۷	۷۶۶	۲۱۱۰۰	حرفی	لوازم خانگی	رودان	هرمزگان	۱۸۵
۶۷۵۰	۵۲۲۳۱۱۴	۷۶۳	۲۱۱۰۵	سجادی	لوازم خانگی	قشم	هرمزگان	۱۸۶
۲۲۸۲۰۷۴	۲۲۸۲۰۷۴	۷۶۵	۲۱۱۰۶	خلیل پور	لوازم خانگی	میناب	هرمزگان	۱۸۷
۳۳۲۴۱۶۱	۳۳۲۴۱۶۱-۳۳۲۵۱۸۴	۸۱۲	۲۱۸۰۴	صداقت	لوازم خانگی	اسدابند	همدان	۱۸۸
۳۳۲۱۹۰۰	۳۳۲۱۹۰۰	۸۵۱	۲۱۸۰۳	جعفری	لوازم خانگی	ملازیر	همدان	۱۸۹
۴۲۲۴۹۰۱	۴۲۲۴۹۰۱-۴۲۲۴۹۰۱	۸۱۱	۲۱۸۰۱	آرتمی	لوازم خانگی	همدان	همدان	۱۹۰
۲۵۳۳۸۹۵	۲۵۳۳۰۸۷-۲۵۳۳۸۹۵	۸۱۱	۲۱۸۰۲	شیرپور	لوازم خانگی	همدان	همدان	۱۹۱
۵۲۲۴۸۱۹	۵۲۲۴۱۰۷۳	۳۵۲	۲۱۲۰۲	مهر و کیوش	لوازم خانگی	مهریز	یزد	۱۹۲
۶۳۶۷۷۲۲	۶۳۶۷۷۲۲-۶۳۶۷۷۲۲	۳۵۱	۲۱۲۰۱	ذهب زاده	لوازم خانگی	یزد	یزد	۱۹۳

فقط با ضمانت نامه فارسی گلدیران

با بیش از ۴۰۰ مرکز خدمات پس از فروش در سراسر ایران

مرکز اطلاع رسانی و خدمات مشتریان گلدیران:

خط ویژه: ۰۲۱-۸۴۷۳۳ (تهران)

گلدیران نماینده انحصاری محصولات خانگی، صوتی و تصویری آل جی

در ایران.

WWW.goldiran.ir

WWW.ige.ir



